

# arktic

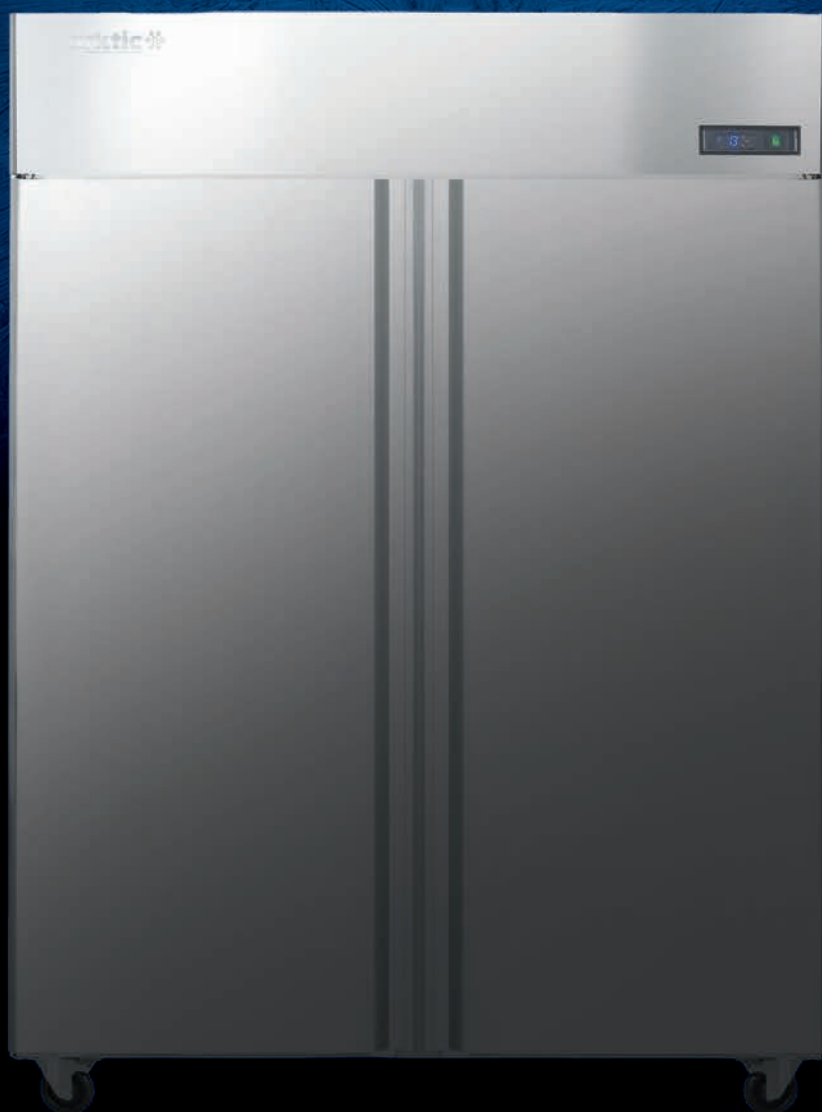

PROFESSIONAL REFRIGERATION

A HENDI BRAND



CATALOGUS 2026

KOELKASTEN  
EN VRIEZERS

KOEL-  
EN VRIESWERKBANKEN

BLAST CHILLERS

KOELVITRINES

WIJNKOELERS  
& IJSMACHINES

SLUSH MACHINES





CATALOGUS 2026

SLUSH MACHINES

WIJNKOELERS  
& IJSMACHINES

KOELVITRINES

BLAST CHILLERS

KOEL-  
EN VRIESWERKBANKEN

KOELKASTEN  
EN VRIEZERS



Sneller, consistent  
en efficiënt koelen

## ARKTIC – het merk dat bijdraagt aan uw succes

Het Arctische gebied is een ruige, pure en compromisloze omgeving, een plek waar alleen echt betrouwbare oplossingen kunnen overleven. Deze filosofie inspireerde de makers van het merk ARKTIC. Sinds 1952 ondersteunt ARKTIC de professionele gastronomie met betrouwbare koeloplossingen die de basis vormen van de dagelijkse keukenprocessen. De juiste opslagomstandigheden bepalen de versheid van producten, de voedselveiligheid en het behoud van smaak en aroma.

ARKTIC is ontwikkeld om de standaard binnen de foodservicebranche te verhogen. De missie van het merk is het beschermen van kwaliteit, vanaf het moment van levering tot het moment van serveren. Elk ARKTIC-apparaat draagt bij aan voedselveiligheid en ondersteunt hoge hygiënenormen.

Het ARKTIC-assortiment omvat koelingen en vriezerbanken en kasten, snelkoelers/-vriezers, ijsmakers, evenals een breed aanbod gekoelde vitrines ontworpen voor aantrekkelijke productpresentatie. Elke oplossing is ontworpen met oog voor functionaliteit, prestaties en gebruiksgemak.

Het ARKTIC-assortiment omvat koel- en vrieswerkbanken, koelkasten, vriezers, shock koelers, ijsmachines en een breed aanbod gekoelde vitrines voor een aantrekkelijke productpresentatie. Elke oplossing is ontworpen met oog voor functionaliteit, prestaties en gebruiksgemak.

Zelfsluitende deuren, ergonomisch gevormde grepen en een omkeerbare draairichting van de deur lijken kleine details, maar ze dragen bij aan een soepel en comfortabel werkproces, ongeacht de grootte van de keuken.

Dankzij tientallen jaren ervaring blijft het ARKTIC-portfolio zich ontwikkelen, afgestemd op de behoeften van restaurants, cafés, ijssalons en levensmiddelenzaken.

Het merk denkt wereldwijd en met de toekomst in gedachten, zich richtend op energie-efficiëntie en milieuvriendelijke koelmiddelen, waarbij sterke prestaties worden gecombineerd met verantwoord handelen.

Het merk denkt wereldwijd en toekomstgericht, met aandacht voor energie-efficiëntie en milieuvriendelijke koelmiddelen, waarbij sterke prestaties worden gecombineerd met verantwoord handelen.

De koelapparatuur die in deze catalogus wordt gepresenteerd, valt onder verschillende voorschriften van de Europese Unie met betrekking tot energielabeling, aangezien deze tot verschillende productcategorieën behoren waarvoor afzonderlijke regels voor energie-efficiëntieclassificatie van toepassing zijn. Afhankelijk van het Type apparaat, het beoogde gebruik en de technische parameters zijn de energie-efficiën-

tielassen vastgesteld overeenkomstig de volgende verordeningen van de Europese Commissie:

- Gedelegeerde Verordening (EU) 2015/1094 – klassen van A+++ tot G
- Gedelegeerde Verordening (EU) 2019/2016 – klassen van A tot G
- Gedelegeerde Verordening (EU) 2019/2018 – klassen van A tot G

de naam of het handelsmerk van de leverancier

de Typeaanduiding van het model van de leverancier

de energie-efficiëntieklasse, zoals bepaald overeenkomstig bijlage II; de punt van de pijl die de energie-efficiëntieklasse bevat wordt op dezelfde hoogte geplaatst als de punt van de pijl van de relevante energie-efficiëntie-klasse

de som van de nettovolumes, uitgedrukt in liter, van alle vries-compartimenten die werken op een bedrijfstemperatuur voor invriezen; wanneer er geen compartimenten aanwezig zijn die werken op een bedrijfstemperatuur voor invriezen, geeft de leverancier „- L” op in plaats van een waarde

het jaarlijkse elektriciteitsverbruik in kWh in termen van eindverbruik van energie per jaar, berekend overeenkomstig bijlage IX en afgerond op het dichtstbijzijnde gehele getal

de som van de nettovolumes, uitgedrukt in liter, van alle koel-compartimenten die werken op een bedrijfstemperatuur voor koelen; wanneer er geen compartimenten aanwezig zijn die werken op een bedrijfstemperatuur voor koelen, geeft de leverancier „- L” op in plaats van een waarde

de klimaatklasse (3, 4 of 5), samen met de desbetreffende drogebol-temperatuur (in °C) en de relatieve vochtigheid (in %), als gegeven in tabel 3 van bijlage IX

### ETIKET VOOR KOELAPPARATEN, BEHALVE WIJNBEWAARKASTEN

de naam of het handelsmerk van de leverancier

de Typeaanduiding van de leverancier

de energie-efficiëntieklasse, zoals bepaald overeenkomstig bijlage II

de schaal van de energie-efficiëntieclassen van A tot en met G

de som van de volumes van het (de) chillcompartiment(en) en het (de) niet-vriescompartiment(en), uitgedrukt in liters en afgerond op het dichtstbijzijnde gehele getal

indien het koelapparaat geen niet-vriescompartiment(en) en geen chillcompartiment(en) bevat, mogen het pictogram en de waarden in liters bedoeld onder VIII worden weggelaten

het jaarlijkse energieverbruik (AE), uitgedrukt in kWh per jaar en afgerond op het dichtstbijzijnde gehele getal

de som van de volumes van het (de) vriescompartiment(en), uitgedrukt in liters en afgerond op het dichtstbijzijnde gehele getal

indien het koelapparaat geen vriescompartimenten bevat, mogen het pictogram en de waarden in liters bedoeld onder VII worden weggelaten

de emissie van akoestisch luchtgeluid, uitgedrukt in dB(A) re 1 pW en afgerond op het dichtstbijzijnde gehele getal. De emissieklasse voor akoestisch luchtgeluid, zoals aangegeven in tabel 2

het nummer van deze verordening, namelijk “2019/2016”

## ETIKET VOOR WIJNBEWAARKASTEN

de naam of het handelsmerk van de leverancier

de schaal van de energie-efficiëntieclassen van A tot en met G

het jaarlijkse energieverbruik (AE), uitgedrukt in kWh per jaar en afgerond op het dichtstbijzijnde gehele getal

het aantal standaardwijnflessen dat kan worden bewaard in de wijnbewaarkast

de QR-code

de Typeaanduiding van de leverancier

de energie-efficiëntieklasse, zoals bepaald overeenkomstig bijlage II

de emissie van akoestisch luchtgeluid, uitgedrukt in dB(A) re 1 pW en afgerond op het dichtstbijzijnde gehele getal. De emissieklasse voor akoestisch luchtgeluid, zoals aangegeven in tabel 2

het nummer van deze verordening, namelijk "2019/2016"

## ETIKET VOOR DRANKENKOELERS

de naam of het handelsmerk van de leverancier

de schaal van de energie-efficiëntieclassen van A tot en met G

het jaarlijkse energieverbruik (AE), uitgedrukt in kWh per jaar en afgerond op het dichtstbijzijnde gehele getal

de som van de brutovolumes van alle compartimenten met gekoelde bedrijfstemperaturen, uitgedrukt in liters (l) en afgerond op het dichtstbijzijnde gehele getal

de hoogste gemiddelde compartimenttemperatuur van alle compartimenten met gekoelde bedrijfstemperaturen, in graden Celsius (°C) en afgerond op het dichtstbijzijnde gehele getal, zoals vermeld in tabel 5

de hoogste omgevingstemperatuur, in graden Celsius (°C) en afgerond op het dichtstbijzijnde gehele getal, zoals vermeld in tabel 6

de QR-code

de Typeaanduiding van de leverancier

de energie-efficiëntieklasse, zoals bepaald overeenkomstig bijlage II

het nummer van deze verordening, namelijk "2019/2018"

## ETIKET VOOR IJSVRIEZERS

de naam of het handelsmerk van de leverancier

de schaal van de energie-efficiëntieclassen van A tot en met G

het jaarlijkse energieverbruik (AE), uitgedrukt in kWh per jaar en afgerond op het dichtstbijzijnde gehele getal

de som van de nettovolumes van alle compartimenten met bevroren bedrijfstemperaturen, uitgedrukt in liters (l) en afgerond op het dichtstbijzijnde gehele getal

de hoogste gemiddelde compartimenttemperatuur van alle compartimenten met bevroren bedrijfstemperaturen, in graden Celsius (°C) en afgerond op het dichtstbijzijnde gehele getal, zoals vermeld in tabel 7

de maximale omgevingstemperatuur, in graden Celsius (°C) en afgerond op het dichtstbijzijnde gehele getal, zoals vermeld in tabel 8

de QR-code

de Typeaanduiding van de leverancier

de energie-efficiëntieklasse, zoals bepaald overeenkomstig bijlage II

het nummer van deze verordening, namelijk "2019/2018"

Elke verordening is specifiek opgesteld voor een bepaald Type apparaat en maakt gebruik van een eigen testmethodiek, uitgangspunten en schaal voor energie-efficiëntie. De van toepassing zijnde verordening wordt vermeld op het energielabel.

### Hoe moeten de energieklassen in de catalogus worden geïnterpreteerd?

Vanwege het feit dat de apparaten in de catalogus worden geclassificeerd op basis van verschillende wettelijke bepalingen, mogen energie-efficiëntieclassen niet direct worden vergeleken tussen producten die tot verschillende regelgevingscategorieën behoren.

Verschillen in aanduidingen van de energieklassen duiden niet op een hogere of lagere kwaliteit of efficiëntie van een bepaald apparaat. Ze zijn uitsluitend

het gevolg van:

- verschillende berekeningsmethoden voor energie-efficiëntie,
- uiteenlopende testomstandigheden en beoordelingscriteria,
- de afstemming van regelgeving op de specifieke kenmerken van een productgroep.

### Doel van de regelgeving

De verschillende voorschriften zorgen ervoor dat elke groep koelapparatuur wordt beoordeeld op een manier die aansluit bij het beoogde gebruik en de werkelijke omstandigheden. Hierdoor is de verstrekte informatie betrouwbaar, onderling vergelijkbaar binnen dezelfde productcategorie en in overeenstemming met de geldende EU-wetgeving.

**Het koelmiddel** is een thermodynamisch medium dat in de koelinstallatie deelneemt aan de warmte-uitwisseling. Koelapparatuur die op de markt beschikbaar is, heeft de afgelopen jaren een technologische ontwikkeling doorgemaakt, mede gedreven door de noodzaak om het milieu en in het bijzonder de atmosfeer te beschermen.

Uit onderzoek is gebleken dat bepaalde stoffen die bijdragen aan het broeikaseffect een aanzienlijke invloed hebben op de atmosfeer. De parameter waarmee die invloed wordt uitgedrukt, is de GWP-waarde (Global Warming Potential).

De meest gebruikte koelmiddelen in koel- en vrieswerkbanken en koel- en vrieskasten behoren tot de zogenoemde HFK's, oftewel hydrofluorkoolwaterstoffen. Deze mochten nog worden toegepast in apparatuur die voor gebruik op de markt werd gebracht tot:

- 31 december 2019 voor R404A met een GWP van 3922
- 31 december 2021 voor R134a met een GWP van 1430

Deze koelmiddelen worden geleidelijk vervangen door R290 en R600, beide met een GWP van 3. Dankzij hun uitstekende koeleigenschappen, niet-giftige karakter en een ODP-waarde (Ozone Depletion Potential) van 0 vormen zij een geschikt alternatief voor de eerder gebruikte HFK-koelmiddelen.

**De klimaatklasse** is een belangrijke parameter op energielabels en speelt een grote rol bij de productkeuze. De klimaatklasse heeft betrekking op de gebruiksomstandigheden van het apparaat en geeft aan onder welke omgevingscondities het toestel moet functioneren om de door de fabrikant opgegeven technische prestaties te behouden.

### Omgevingscondities voor klimaatklasse 3, 4 en 5

Klimaatklasse testruimte	Temperatuur volgens droge thermometer (°C)	Relatieve luchtvochtigheid (%)	Dauwpunt (°C)	Massa waterdamp in droge lucht (g/kg)
3	25	60	16,7	12,0
4	30	55	20,0	14,8
5	40	40	23,9	18,8

## LEGENDA VAN DE PICTOGRAMMEN IN DE CATALOGUS



Maximale omgevingstemperatuur tijdens gebruik



Klimaatklasse



Isolatie



Koelmiddel



Geforceerde koeling



Elektrische ontdooiing



Zelfsluitende deur



Standaardslot



LED-verlichting



Statische koeling



# INHOUDSOPGAVE

<b>KOELKASTEN EN VRIEZERS</b> .....	<b>10</b>
Koelkasten en vriezers Profi line   800 series .....	12
Koelkasten en vriezers Profi line   700 series .....	14
Koelkasten en vriezers Profi Line 420+420 L.....	16
Koelkasten en vriezers Kitchen Line.....	18
Koelkasten en vriezers Budget Line .....	20
Dry aging kasten.....	24
<b>KOEL- EN VRIESWERKBANKEN</b> .....	<b>28</b>
Koel- en vrieswerkbanken Profi Line   700 series.....	30
Koelwerkbanken Profi Line .....	34
Koel- en vrieswerkbanken Kitchen Line   600 series .....	36
Koelwerkbanken Kitchen Line   700 series.....	38
Pizzawerkbanken.....	42
Opzetkoelvitrites .....	44
Vrieskisten .....	48



<b>BLAST CHILLERS</b> .....	<b>50</b>
<b>KOELVITRINES</b> .....	<b>54</b>
Warm buffet display & saladebuffet display .....	56
Sushi displays .....	58
Koelvitrites .....	60
Displayvriezer voor ijs & opzet saladevitrite .....	62
Koelvitrites .....	64
Koelvitrites vrijstaand .....	68
Koelvitrites met toegang via de achterkant .....	70
Backbar koelkasten .....	74



KOELKASTEN  
EN VRIEZERS

KOEL-  
EN VRIESWERKBANKEN

BLAST CHILLERS

<b>SLUSH MACHINES</b> .....	<b>91</b>
Sapdispensers .....	92
Slush machines .....	94
IJsmachine.....	98

<b>WIJNKOELERS &amp; IJSMACHINES</b> .....	<b>80</b>
Wijnkoelers, dubbele zone.....	82
Wijnkoeler tafelmodel, met 2 temperatuurzones "Cellar" .....	83
Ijsblokjesmachines .....	86



KOELVITRINES

WIJNKOELERS  
& IJSMACHINES

SLUSH MACHINES





# KOELKASTEN EN VRIEZERS

SLUSH MACHINES

WIJNKOELERS  
& IJSMACHINES

KOELVITRINES

BLAST CHILLERS

KOEL-  
EN VRIESWERKBANKEN

KOELKASTEN  
EN VRIEZERS

# KOELKASTEN EN VRIEZERS PROFI LINE | 800 SERIES

- Binnen- en buitenzijde zijn gemaakt van hoge kwaliteit roestvast staal, behalve de buitenste afdekplaat aan de achterzijde welke van gegalvaniseerd staal is.
- Zelfsluitende vergrendelbare deuren, links openend.
- Comfortabele gebogen handgreep.
- Geforceerde koeling, compressor in de bovenkant.
- Met stoffilter.
- Polyurethaanschuim isolatie, 60 mm dik.
- Koelruimte geschikt voor GN 2/1 bakken.
- Wordt geleverd op 4 wielen waarvan 2 zwenkwielen, poten apart te bestellen.

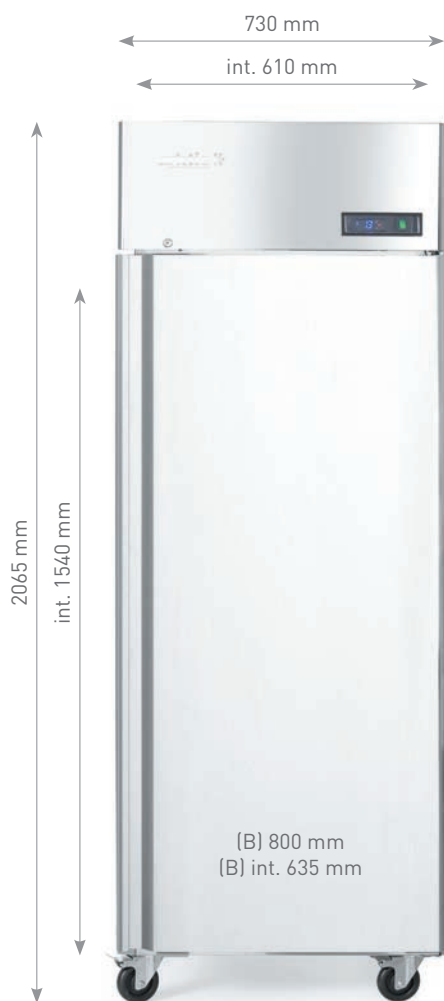
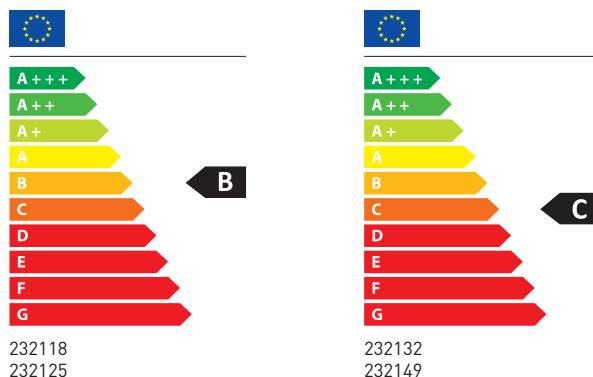

232118  
232132



232125  
232149



232118  
232125232132  
232149**KERNINFORMATIE**

	232118	232125	232132	232149
Type	koelkast	koelkast	vriezer	vriezer
Temperatuurbereik van	-2 °C	-2 °C	-22 °C	-22 °C
Temperatuurbereik tot	8 °C	8 °C	-17 °C	-17 °C
Bruto volume	670 L	1240 L	670 L	1240 L
Netto volume	455 L	940 L	455 L	940 L
Energielabel	B	B	C	C
Klimaatklasse	5	5	5	5
Afmetingen (LxBxH)	730x800x(H)2065 mm	1314x800x(H)2065 mm	730x800x(H)2065 mm	1314x800x(H)2065 mm
Energieverbruik	1,26 kWh/24 h	2,01 kWh/24 h	4,99 kWh/24 h	8,19 kWh/24 h

**CONSTRUCTIE**

Uitvoering buitenzijde	AISI 201	AISI 201	AISI 201	AISI 201
Uitvoering binnenzijde	AISI 201	AISI 201	AISI 201	AISI 201
Isolatie dikte	60 mm	60 mm	60 mm	60 mm
Type deur	dicht, scharnierend	dicht, scharnierend	dicht, scharnierend	dicht, scharnierend
Aantal deuren	1	2	1	2
Slot	Ja	Ja	Ja	Ja
Binnenverlichting	LED-verlichting	LED-verlichting	LED-verlichting	LED-verlichting
Poten/wielen	4 (2 geremd aan de voorzijde)	4 (2 geremd aan de voorzijde)	4 (2 geremd aan de voorzijde)	4 (2 geremd aan de voorzijde)

**KOELING & ELEKTRISCH**

Type koeling	geforceerde koeling	geforceerde koeling	geforceerde koeling	geforceerde koeling
Type ontdooiing	automatisch	automatisch	automatisch	automatisch
Type regeling	elektronisch	elektronisch	elektronisch	elektronisch
Koelmiddel	R600a	R600a	R290	R290
Vermogen	220 W	350 W	600 W	980 W
Spanning	230 V	230 V	230 V	230 V

**INTERNE UITRUSTING**

Afmetingen binnenruimte (LxBxH)	610x635x(H)1540 mm	1194x635x(H)1540 mm	610x635x(H)1540 mm	1194x635x(H)1540 mm
Type schap	verstelbaar	verstelbaar	verstelbaar	verstelbaar
Afmetingen schap	530x650 mm	530x650 mm	530x650 mm	530x650 mm
Aantal schappen	4	8	4	8
Maximale belasting per schap	40 kg	40 kg	40 kg	40 kg

**LOGISTIEK**

Nettogewicht	107 kg	171 kg	115 kg	177 kg
Afmetingen verpakking (LxBxH)	770x860x(H)2110 mm	1370x860x(H)2110 mm	770x860x(H)2110 mm	1370x860x(H)2110 mm

**PRIJS (€)**

1 560,-

2 385,-

1 770,-

2 645,-

**SCHAP VOOR GN 1/1 KOELKASTEN EN VRIEZERS**

- Gemaakt van koolstofstaal.
- Coating van polyethyleen.
- Max. belasting: 15 kg
- Temperatuurbestendig: van -18 tot +40 °C.
- Niet vaatwasmachinebestendig.

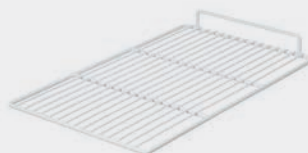

802120

PRIJS (€)

12,-

# KOELKASTEN EN VRIEZERS PROFI LINE | 700 SERIES

- De binnen- en buitenbehuizing zijn gemaakt van roestvast staal.
- Verzinkte stalen achterwand.
- Zelfsluitende vergrendelbare deur(en) met comfortabele gebogen deurgreep(en).
- Geforceerde luchtkoeling met automatisch ontdooien, compressor boven de kamer geplaatst.
- 50 mm dikke polyurethaan schuimisolatie.
- Met verstelbare schappen, geschikt voor containers tot GN 1/1.
- Digitaal display en elektronische thermostaat.
- Voorzien van 4 wielen waarvan 2 zwenkwielen.

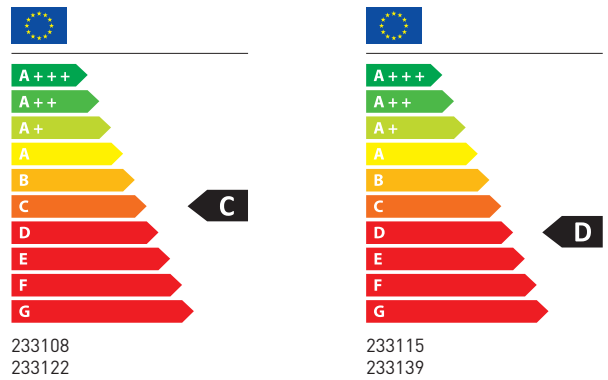

233115  
233139233108  
233122

50 mm

233108  
233122233115  
233139

LED

**233108****233122****233115****233139****KERNINFORMATIE**

Type	koelkast	koelkast	vriezer	vriezer
Temperatuurbereik van	-2 °C	-2 °C	-22 °C	-22 °C
Temperatuurbereik tot	8 °C	8 °C	-17 °C	-17 °C
Bruto volume	410 L	900 L	410 L	900 L
Netto volume	280 L	620 L	280 L	620 L
Energielabel	C	C	D	D
Klimaatklasse	5	5	4	4
Afmetingen (LxBxH)	600x730x(H)1950 mm	1200x745x(H)1945 mm	600x730x(H)1950 mm	1200x745x(H)1945 mm
Energieverbruik	1,43 kWh/24 h	2,18 kWh/24 h	5,78 kWh/24 h	9,17 kWh/24 h

**CONSTRUCTIE**

Uitvoering buitenzijde	AISI 430	AISI 430	AISI 430	AISI 430
Uitvoering binnenzijde	AISI 430	AISI 430	AISI 430	AISI 430
Isolatie dikte	50 mm	50 mm	50 mm	50 mm
Type deur	dicht, scharnierend	dicht, scharnierend	dicht, scharnierend	dicht, scharnierend
Aantal deuren	1	2	1	2
Slot	Ja	Ja	Ja	Ja
Binnenverlichting	LED-verlichting	LED-verlichting	LED-verlichting	LED-verlichting
Poten/wielen	4 (2 geremd aan de voorzijde)	4 (2 geremd aan de voorzijde)	4 (2 geremd aan de voorzijde)	4 (2 geremd aan de voorzijde)

**KOELING & ELEKTRISCH**

Type koeling	geforceerde koeling	geforceerde koeling	geforceerde koeling	geforceerde koeling
Type ontdooiing	automatisch	automatisch	automatisch	automatisch
Type regeling	elektronisch	elektronisch	elektronisch	elektronisch
Koelmiddel	R600a	R600a	R290	R290
Vermogen	290 W	450 W	600 W	750 W
Spanning	230 V	230 V	230 V	230 V

**INTERNE UITRUSTING**

Afmetingen binnenruimte (LxBxH)	500x540x(H)1380 mm	1100x540x(H)1380 mm	500x540x(H)1380 mm	1100x540x(H)1380 mm
Type schap	verstelbaar	verstelbaar	verstelbaar	verstelbaar
Afmetingen schap	485x525 mm	485x525 mm	485x525 mm	485x525 mm
Aantal schappen	3	6	3	6
Maximale belasting per schap	40 kg	40 kg	40 kg	40 kg

**LOGISTIEK**

Nettogewicht	82 kg	132 kg	82 kg	132 kg
Afmetingen verpakking (LxBxH)	640x774x(H)2050 mm	1240x774x(H)2050 mm	640x774x(H)2050 mm	1370x860x(H)2110 mm

**PRIJS (€)**

1 350,-

1 875,-

1 495,-

2 075,-

**SCHAP VOOR GN 1/1 KOELKASTEN EN VRIEZERS**

- Gemaakt van koolstofstaal.
- Coating van polyethyleen.
- Max. belasting: 15 kg
- Temperatuurbestendig: van -18 tot +40 °C.
- Niet vaatwasmachinebestendig.

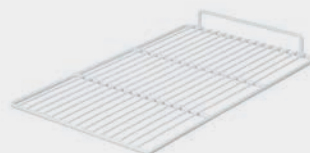

802120

PRIJS (€)

12,-

# KOELKASTEN EN VRIEZERS PROFI LINE 420+420 L

- Binnen- en buitenbehuizing zijn gemaakt van hoogwaardig roestvast staal, met uitzondering van de achterste buitenklep, die is gemaakt van gegalvaniseerd staal.
- Geforceerde koeling.
- Isolatie 50 mm dik (materiaal: C5H10).
- Digitaal display en elektronische thermostaat.
- EMBRACO compressor.
- Automatische verdamping van condensatie.
- Klimaatklasse: 4
- Zelfsluitende, vergrendelbare deur, opent aan de linkerkant.
- Comfortabele, gebogen deurgreep.
- Voorzien van 4 wielen waarvan 2 zwenkwielen.

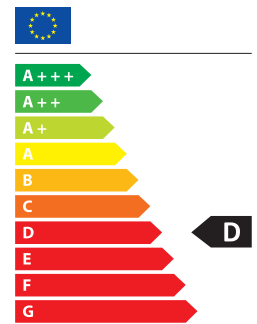

233146





**D** A G



**233146**

### KERNINFORMATIE

Type	koelkast-vriezer
Temperatuurbereik van	-22 / -2 °C
Temperatuurbereik tot	-17 / 8 °C
Bruto volume	450 / 450 L
Netto volume	420 / 420 L
Energielabel	D
Klimaatklasse	4
Afmetingen (LxBxH)	1200x740x(H)1950 mm
Energieverbruik	8,21 kWh/24 h

### CONSTRUCTIE

Uitvoering buitenzijde	AISI 430
Uitvoering binnenzijde	AISI 430
Isolatie dikte	50 mm
Type deur	dicht, scharnierend
Aantal deuren	2
Slot	Ja
Binnenverlichting	LED-verlichting
Poten/wielen	4 (2 geremd aan de voorzijde)

### KOELING & ELEKTRISCH

Type koeling	geforceerde koeling
Type ontdooiing	automatisch
Type regeling	elektronisch
Koelmiddel	R290 / R600a
Vermogen	870 W
Spanning	230 V

### INTERNE UITRUSTING

Afmetingen binnenruimte (LxBxH)	1100x540x(H)1380 mm
Type schap	verstelbaar
Afmetingen schap	510x525 mm
Aantal schappen	6
Maximale belasting per schap	40 kg

### LOGISTIEK

Nettogewicht	135 kg
Afmetingen verpakking (LxBxH)	1240x778x(H)2015 mm

### PRIJS (€)

**2 575,-**

### SCHAP VOOR GN 1/1 KOELKASTEN EN VRIEZERS

- Gemaakt van koolstofstaal.
- Coating van polyethyleen.
- Max. belasting: 15 kg
- Temperatuurbestendig: van -18 tot +40 °C.
- Niet vaatwasmachinebestendig.

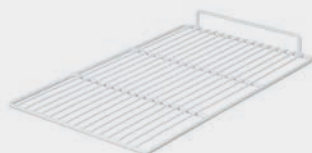

**802120**

**PRIJS (€) 12,-**

# KOELKASTEN EN VRIEZERS KITCHEN LINE

- Binnen- en buitenbehuizing zijn gemaakt van hoogwaardig roestvast staal.
- Achterste buitenzijde gemaakt van gegalvaniseerd staal.
- Ventilator-ondersteunde statische koeling, compressor in de bodem.
- Met deeltjesfilter.
- Polyurethaanschuim isolatie, 60 mm dik.
- Zelfsluitende, vergrendelbare deur, opent aan de linkerkant.
- Comfortabele, gebogen deurgreep.
- Voorzien van 4 wielen waarvan 2 zwenkwielen.
- Digitaal display en elektronische thermostaat.
- Temperatuurbereik: van -5 °C tot 5 °C.

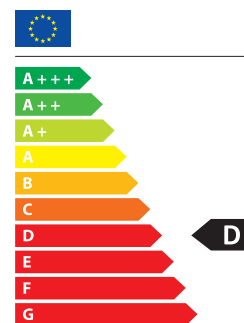

232729  
232514



232736





232729

232736  
232514**KERNINFORMATIE**

	232729	232736	232514
Type	koelkast	koelkast	vriezer
Temperatuurbereik van	-5 °C	-5 °C	-22 °C
Temperatuurbereik tot	5 °C	5 °C	-17 °C
Bruto volume	580 L	1300 L	580 L
Netto volume	381 L	762 L	381 L
Energie label	D	D	D
Klimaatklasse	4	4	4
Afmetingen (LxBxH)	685x800x(H)1987 mm	1382x805x(H)2112 mm	685x800x(H)1987 mm
Energieverbruik	2,5 kWh/24 h	3,77 kWh/24 h	6,79 kWh/24 h

**CONSTRUCTIE**

Uitvoering buitenzijde	AISI 430	AISI 430	AISI 430
Uitvoering binnenzijde	AISI 430	AISI 430	AISI 430
Isolatie dikte	60 mm	60 mm	60 mm
Type deur	dicht, scharnierend	dicht, scharnierend	dicht, scharnierend
Aantal deuren	1	2	1
Slot	Ja	Ja	Ja
Poten/wielen	4 (2 geremd aan de voorzijde)	4 (2 geremd aan de voorzijde)	4 (2 geremd aan de voorzijde)

**KOELING & ELEKTRISCH**

Type koeling	geforceerde koeling	geforceerde koeling	geforceerde koeling
Type ontdooiing	automatisch	automatisch	automatisch
Type regeling	elektronisch	elektronisch	elektronisch
Koelmiddel	R600a	R290	R290
Vermogen	320 W	400 W	550 W
Spanning	230 V	230 V	230 V

**INTERNE UITRUSTING**

Afmetingen binnenruimte (LxBxH)	565x640x(H)1525 mm	1262x640x(H)1525 mm	565x640x(H)1525 mm
Type schap	verstelbaar	verstelbaar	verstelbaar
Afmetingen schap	546x622 mm	618x622 mm	646x622 mm
Aantal schappen	4	8	4
Maximale belasting per schap	40 kg	40 kg	40 kg

**LOGISTIEK**

Nettogewicht	110 kg	180 kg	110 kg
Afmetingen verpakking (LxBxH)	740x860x(H)2165 mm	1436x860x(H)2165 mm	740x860x(H)2165 mm

**PRIJS (€)**

1 350,-

1 998,-

1 450,-

**SCHAP VOOR GN 1/1 KOELKASTEN EN VRIEZERS**

- Gemaakt van koolstofstaal.
- Coating van polyethyleen.
- Max. belasting: 15 kg
- Temperatuurbestendig: van -18 tot +40 °C.
- Niet vaatwasmachinebestendig.

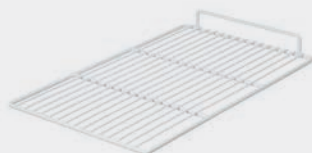

802120

PRIJS (€)

12,-

# KOELKASTEN EN VRIEZERS BUDGET LINE

- Behuizing gemaakt van roestvast staal.
- Ventilatorondersteunde koeling.
- Achterwand en bodem gemaakt van verzinkt plaatstaal.
- Binnenkant gemaakt van ABS-kunststof.
- Dikke isolatielaag van cyclopentaan (C5H10) (tot 65 mm), afhankelijk van het model, voor een betere temperatuurstabiliteit in de kast.
- Zeer nauwkeurige digitale thermostaat maakt het mogelijk om de koeltemperatuur nauwkeurig te bepalen.
- Verstelbare planken met een draagvermogen van elk 30 kg, mits het gewicht in de koelvitrine gelijkmatig wordt verdeeld.
- Vaste planken met componenten van het vriessysteem, met een draagvermogen van elk 25 kg, mits het gewicht in de vriesvitrine gelijkmatig wordt verdeeld.
- Extra plank aan de onderkant van de kast om de opslagruimte te vergroten (alleen bij geselecteerde modellen – zie tabel).

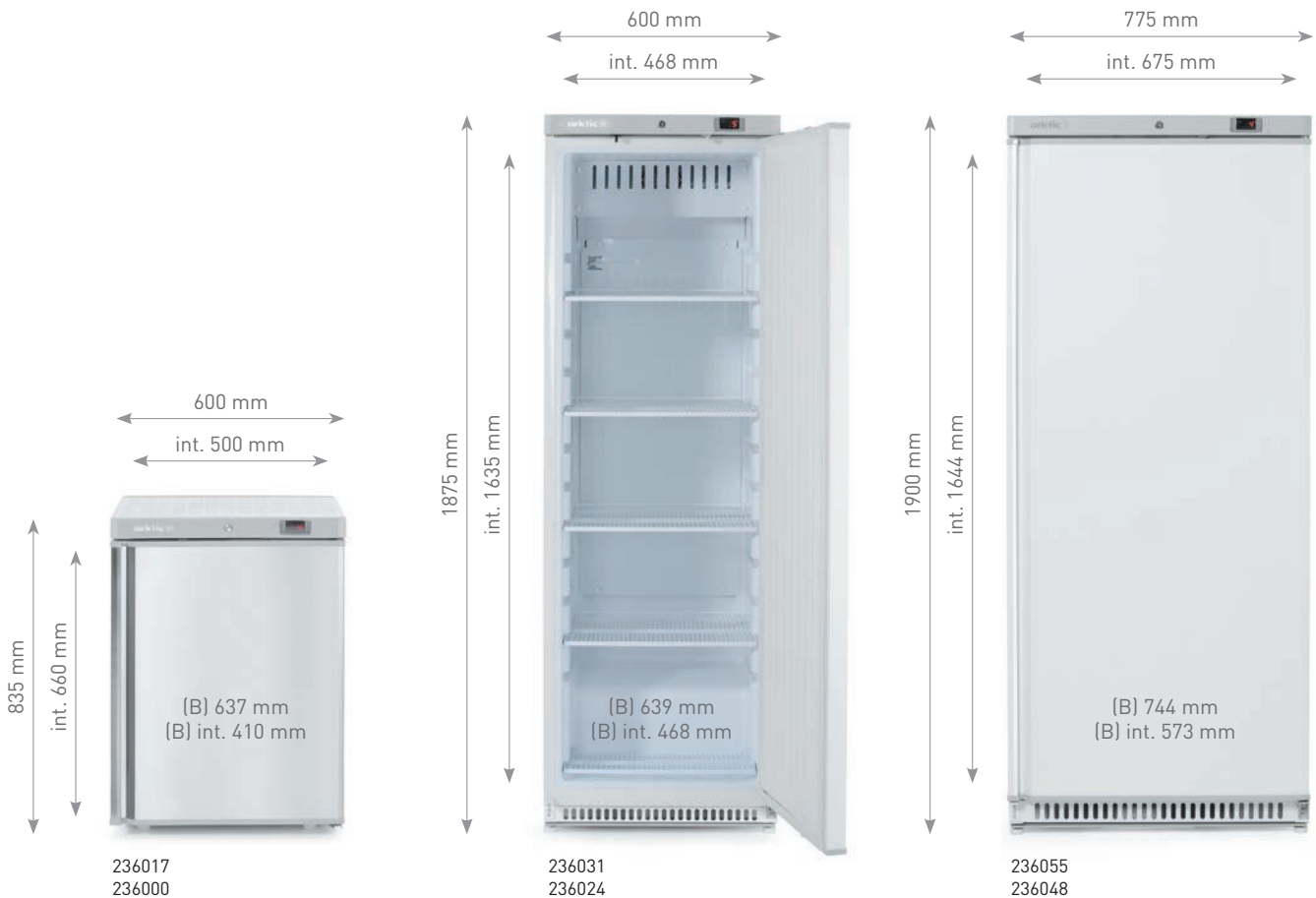
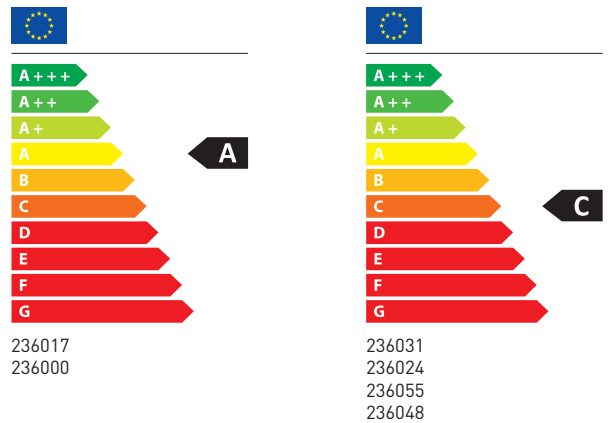

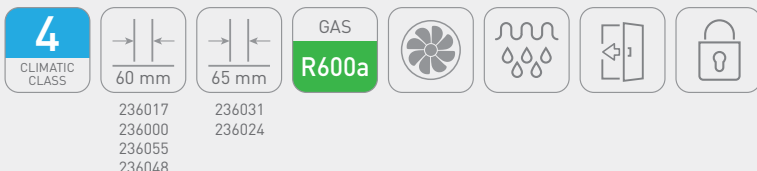

236017  
236000  
236055  
236048

236031  
236024

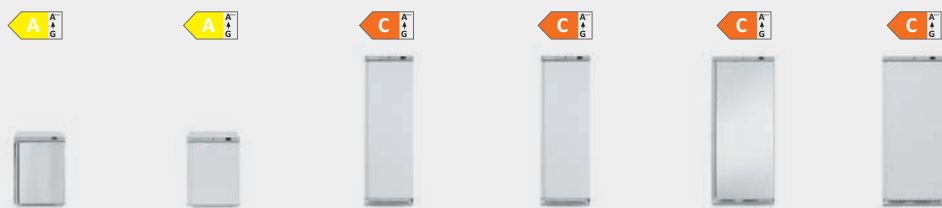

#### KERNINFORMATIE

	236017	236000	236031	236024	236055	236048
Type	koelkast	koelkast	koelkast	koelkast	koelkast	koelkast
Temperatuurbereik van	0 °C	0 °C	0 °C	0 °C	0 °C	0 °C
Temperatuurbereik tot	8 °C	8 °C	8 °C	8 °C	8 °C	8 °C
Bruto volume	200 L	200 L	400 L	400 L	600 L	600 L
Netto volume	100 L	100 L	260 L	260 L	455 L	455 L
Energie label	A	A	C	C	C	C
Klimaatklasse	4	4	4	4	4	4
Afmetingen (LxBxH)	600x637 x(H)835 mm	600x637 x(H)835 mm	600x639 x(H)1875 mm	600x639 x(H)1875 mm	775x744 x(H)1900 mm	775x744 x(H)1900 mm
Energieverbruik	0,677 kWh/24 h	0,677 kWh/24 h	1,07 kWh/24 h	1,07 kWh/24 h	1,59 kWh/24 h	1,59 kWh/24 h

#### CONSTRUCTIE

Uitvoering buitenzijde	roestvast staal	wit gecoat staal	roestvast staal	wit gecoat staal	roestvast staal	wit gecoat staal
Uitvoering binnenzijde	wit ABS	wit ABS	wit ABS	wit ABS	wit ABS	wit ABS
Isolatie dikte	60 mm	60 mm	65 mm	65 mm	60 mm	60 mm
Type deur	dicht, scharnierend	dicht, scharnierend	dicht, scharnierend	dicht, scharnierend	dicht, scharnierend	dicht, scharnierend
Aantal deuren	1	1	1	1	1	1
Slot	Ja	Ja	Ja	Ja	Ja	Ja
Poten/wielen	4 stelpoten	4 stelpoten	4 stelpoten	4 stelpoten	4 stelpoten	4 stelpoten

#### KOELING & ELEKTRISCH

Type koeling	statische koeling met ventilator	statische koeling met ventilator	statische koeling met ventilator	statische koeling met ventilator	statische koeling met ventilator	statische koeling met ventilator
Type ontdooiing	automatisch	automatisch	automatisch	automatisch	automatisch	automatisch
Type regeling	elektromechanisch	elektromechanisch	elektromechanisch	elektromechanisch	elektromechanisch	elektromechanisch
Koelmiddel	R600a	R600a	R600a	R600a	R600a	R600a
Vermogen	110 W	110 W	170 W	170 W	140 W	140 W
Spanning	230 V	230 V	230 V	230 V	230 V	230 V

#### INTERNE UITRUSTING

Afmetingen binnenruimte (LxBxH)	500x410 x(H)660 mm	500x410 x(H)660 mm	468x468 x(H)1635 mm	468x468 x(H)1635 mm	675x573 x(H)1644 mm	675x573 x(H)1644 mm
Type schap	verstelbaar	verstelbaar	verstelbaar	verstelbaar	verstelbaar	verstelbaar
Afmetingen schap	506x415 mm	506x415 mm	484x410 mm / 450x210 mm	484x410 mm / 450x210 mm	660x525 mm / 615x190 mm	660x525 mm / 615x190 mm
Aantal schappen	2	2	4	4	4	4
Maximale belasting per schap	30 kg	30 kg	30 kg	30 kg	30 kg	30 kg

#### LOGISTIEK

Nettogewicht	34 kg	34 kg	62 kg	62 kg	78 kg	78 kg
Afmetingen verpakking (LxBxH)	640x675 x(H)880 mm	640x675 x(H)880 mm	640x679 x(H)2025 mm	640x679 x(H)2025 mm	815x775 x(H)2050 mm	815x775 x(H)2050 mm

<b>PRIJS (€)</b>	<b>525,-</b>	<b>485,-</b>	<b>845,-</b>	<b>775,-</b>	<b>990,-</b>	<b>915,-</b>
------------------	--------------	--------------	--------------	--------------	--------------	--------------

# KOELKASTEN EN VRIEZERS BUDGET LINE

- Behuizing gemaakt van wit gecoat staal.
- Ventilatorondersteunde koeling.
- Achterwand en bodem gemaakt van verzinkt plaatstaal.
- Binnenkant gemaakt van ABS-kunststof.
- Dikke isolatielaag van cyclopentaan (C5H10) (tot 65 mm), afhankelijk van het model, voor een betere temperatuurstabiliteit in de kast.
- Zeer nauwkeurige digitale thermostaat maakt het mogelijk om de koeltemperatuur nauwkeurig te bepalen.
- Verstelbare planken met een draagvermogen van elk 30 kg, mits het gewicht in de koelvitrine gelijkmatig wordt verdeeld.
- Vaste planken met componenten van het vriessysteem, met een draagvermogen van elk 25 kg, mits het gewicht in de vriesvitrine gelijkmatig wordt verdeeld.
- Extra plank aan de onderkant van de kast om de opslagruimte te vergroten (alleen bij geselecteerde modellen – zie tabel).
- Elektromechanische bediening met elektronische display om de ingestelde en de werkelijke temperatuur weer te geven.
- Twee poten aan de voorkant voor beperkte hoogteverstelling (als het nodig is om het apparaat waterpas te zetten.) en twee zwenkwielen aan de achterkant, ideaal voor het verplaatsen van de kast (alleen bij kasten met een inhoud van 400 en 600 l).
- Zelfsluitende deuren om het energieverbruik te beperken.
- Afsluitbare deuren (met een sleutel).

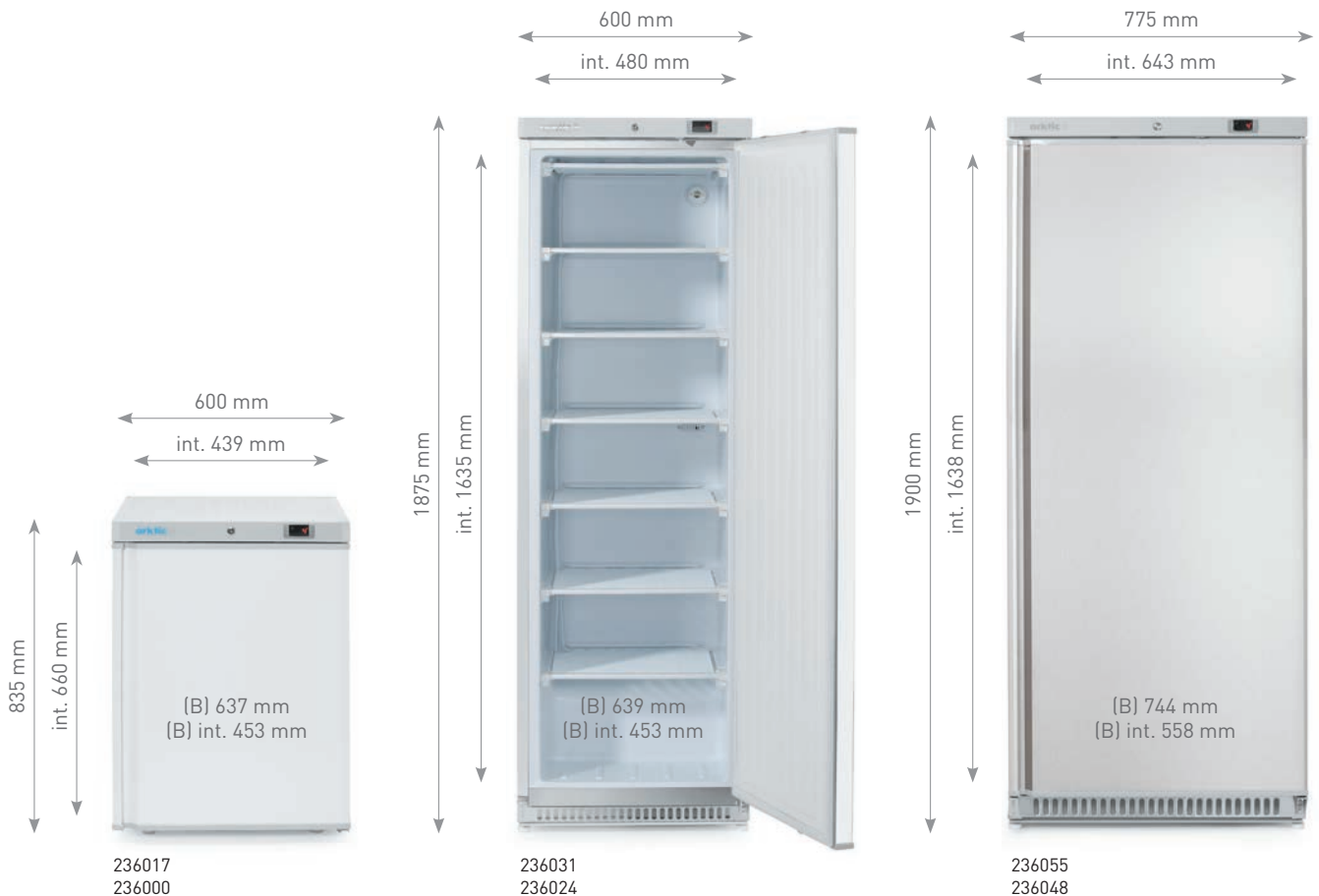

236079  
236062236031  
236093  
236109  
236116236079  
236062  
236031  
236093236109  
236116**KERNINFORMATIE**

	236079	236062	236093	236086	236109	236116
Type	vriezer	vriezer	vriezer	vriezer	vriezer	vriezer
Temperatuurbereik van	-20 °C	-20 °C	-23 °C	-23 °C	-23 °C	-23 °C
Temperatuurbereik tot	-15 °C	-15 °C	-18 °C	-18 °C	-18 °C	-18 °C
Bruto volume	200 L	200 L	400 L	400 L	600 L	600 L
Netto volume	100 L	100 L	260 L	260 L	455 L	455 L
Klimaatklasse	3	3	3	3	3	3
Afmetingen (LxBxH)	600x637 x(H)835 mm	600x637 x(H)835 mm	600x639 x(H)1875 mm	600x639 x(H)1875 mm	775x744 x(H)1900 mm	775x744 x(H)1900 mm
Energieverbruik	1,18 kWh/24 h	1,18 kWh/24 h	2,7 kWh/24 h	2,7 kWh/24 h	3,11 kWh/24 h	3,11 kWh/24 h

**CONSTRUCTIE**

Uitvoering buitenzijde	roestvast staal	wit gecoat staal	roestvast staal	wit gecoat staal	roestvast staal	wit gecoat staal
Uitvoering binnenzijde	wit ABS	wit ABS	wit ABS	wit ABS	wit ABS	wit ABS
Isolatie dikte	55 mm	55 mm	60 mm	60 mm	60 mm	60 mm
Type deur	dicht, scharnierend	dicht, scharnierend	dicht, scharnierend	dicht, scharnierend	dicht, scharnierend	dicht, scharnierend
Aantal deuren	1	1	1	1	1	1
Slot	Ja	Ja	Ja	Ja	Ja	Ja
Poten/wielen	4 stelpoten	4 stelpoten	4 stelpoten	4 stelpoten	4 stelpoten	4 stelpoten

**KOELING & ELEKTRISCH**

Type koeling	statische koeling	statische koeling	statische koeling	statische koeling	statische koeling	statische koeling
Type ontdooiing	handmatig	handmatig	handmatig	handmatig	handmatig	handmatig
Type regeling	elektromechanisch	elektromechanisch	elektromechanisch	elektromechanisch	elektromechanisch	elektromechanisch
Koelmiddel	R600a	R600a	R600a	R600a	R290	R290
Vermogen	130 W	130 W	280 W	280 W	350 W	350 W
Spanning	230 V	230 V	230 V	230 V	230 V	230 V

**INTERNE UITRUSTING**

Afmetingen binnenruimte (LxBxH)	439x453 x(H)660 mm	439x453 x(H)660 mm	480x453 x(H)1635 mm	480x453 x(H)1635 mm	643x558 x(H)1638 mm	643x558 x(H)1638 mm
Type schap	vast	vast	vast	vast	vast	vast
Afmetingen schap	458x445 mm	458x445 mm	425x415 mm	425x415 mm	588x496 mm	588x496 mm
Aantal schappen	2	2	6	6	6	6
Maximale belasting per schap	25 kg	25 kg	25 kg	25 kg	25 kg	25 kg

**LOGISTIEK**

Nettogewicht	36 kg	36 kg	73 kg	73 kg	86 kg	86 kg
Afmetingen verpakking (LxBxH)	640x675 x(H)880 mm	640x675 x(H)880 mm	640x679 x(H)2025 mm	640x679 x(H)2025 mm	815x775 x(H)2050 mm	815x775 x(H)2050 mm

**PRIJS (€)**

580,-	535,-	940,-	865,-	995,-	1 095,-
-------	-------	-------	-------	-------	---------



# DRY AGING KASTEN

- Behuizing, deurframe en deurgreep gemaakt van 18/8 roestvast staal.
- Deur gemaakt van dubbellaags Low-E getint gehard glas dat de energie-efficiëntie verhoogt door infrarood licht en UV van buitenaf te blokkeren en te voorkomen dat de warmte binnen kan dringen. Deurvergrendeling is inbegrepen.
- Container voor gedestilleerd water gemaakt van ABS – gedestilleerd water moet handmatig worden gevuld.
- Melding op het display en geluidsalarm om te waarschuwen wanneer de luchtvochtigheid lager is dan 15% en het tijd is het waterreservoir te vullen.
- Alarm dat aangeeft dat de deur langer dan 3,5 minuten open is.
- Ingebouwde UVC-sterilisatielamp om bacteriële groei te voorkomen en een veilige omgeving voor het vlees te garanderen; wanneer de deur wordt geopend tijdens het dry age proces, hebben bacteriën geen kans om zich te ontwikkelen.
- Geforceerde koeling door middel van een ventilator die zorgt voor de juiste intensiteit van de luchtcirculatie.
- LED-lampjes aan beide zijden van de kamer en in het plafond.
- Max. belasting per haak: 25 kg.
- Max. belasting van de ophangstang: 50 kg.
- Instelbaar vochtigheidsbereik: 60-85%.
- Het vochtigheidsniveau wordt op het paneel weergegeven.
- Koelmiddel: R600a.



204962  
221433  
204986

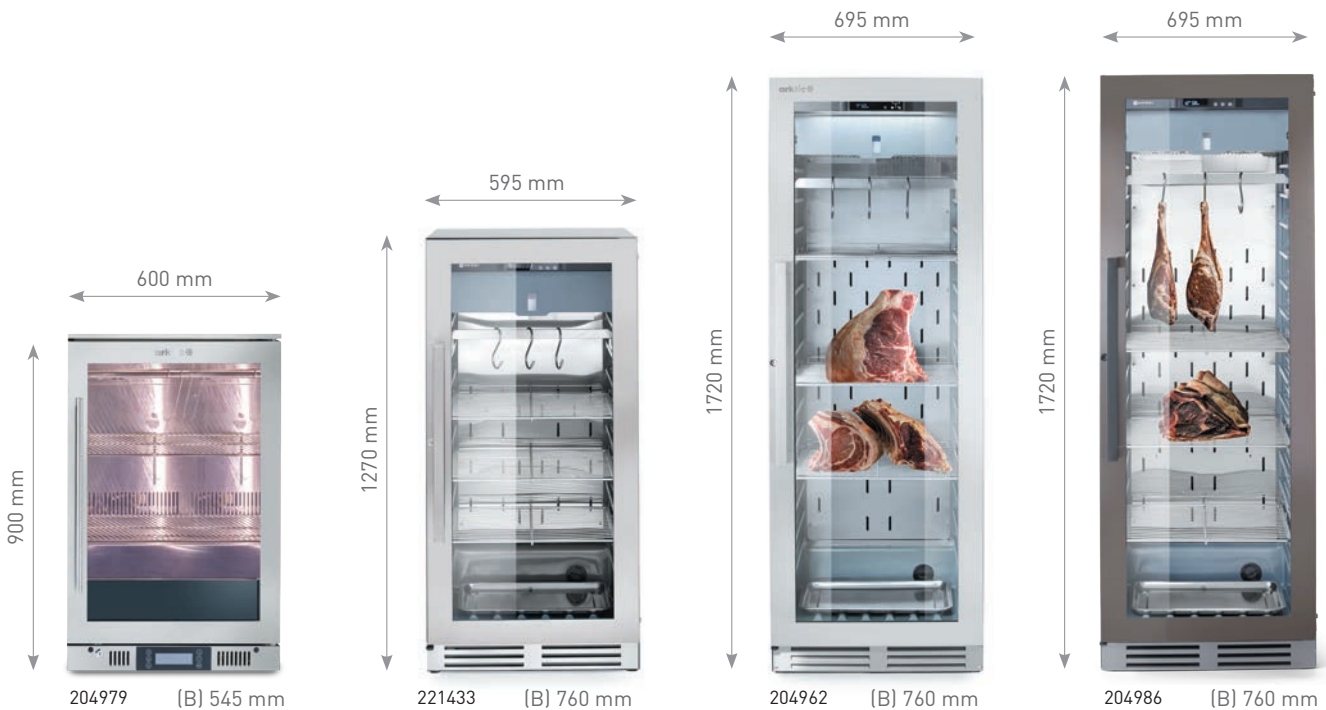





#### KERNINFORMATIE

	204979	221433	204962	204986
Type	koelkast	koelkast	koelkast	koelkast
Temperatuurbereik van	2 °C	1 °C	1 °C	1 °C
Temperatuurbereik tot	10 °C	25 °C	25 °C	25 °C
Bruto volume	148 L			
Netto volume	138 L	233 L	352 L	352 L
Energielabel		B	B	B
Afmetingen (LxBxH)	600x545x(H)900 mm	595x760x(H)1270 mm	695x760x(H)1720 mm	695x760x(H)1720 mm

#### CONSTRUCTIE

Uitvoering buitenzijde	AISI 304	AISI 304	AISI 304	zwart gelakt staal
Uitvoering binnenzijde	AISI 304	AISI 304	AISI 304	AISI 304
Isolatie dikte	45 mm	45 mm	45 mm	45 mm
Type deur	glas, scharnierends	glas, scharnierends	glas, scharnierends	glas, scharnierends
Aantal deuren	1	1	1	1
Slot	Ja	Ja	Ja	Ja
Binnenverlichting	Ja	Ja	Ja	Ja
Poten/wielen	4 stelpoten	4 stelpoten	4 stelpoten	4 stelpoten

#### KOELING & ELEKTRISCH

Type koeling	geforceerde koeling	geforceerde koeling	geforceerde koeling	geforceerde koeling
Type ontdooiing	automatisch	automatisch	automatisch	automatisch
Type regeling	elektronisch	elektronisch	elektronisch	elektronisch
Koelmiddel	R600a	R600a	R600a	R600a
Vermogen	350 W	170 W	170 W	170 W
Spanning	230 V	230 V	230 V	230 V

#### INTERNE UITRUSTING

Afmetingen binnenruimte (LxBxH)	510x355x(H)745 mm			
Type schap	verstelbaar	verstelbaar	verstelbaar	verstelbaar
Aantal schappen	1	3	3	3
Maximale belasting per schap		25 kg	25 kg	25 kg

#### LOGISTIEK

Nettogewicht	50 kg	17 kg	81 kg	81 kg
Afmetingen verpakking (LxBxH)	655x560x(H)1060 mm	645x780x(H)1440 mm	700x777x(H)1870 mm	700x777x(H)1870 mm

<b>PRIJS (€)</b>	<b>1 195,-</b>	<b>2 695,-</b>	<b>3 195,-</b>	<b>3 295,-</b>
------------------	----------------	----------------	----------------	----------------





# KOEL- EN VRIESWERKBANKEN

SLUSH MACHINES

WIJNKOELERS  
& IJSMACHINES

KOELVITRINES

BLAST CHILLERS

KOEL-  
EN VRIESWERKBANKEN

KOELKASTEN  
EN VRIEZERS

# KOEL- EN VRIESWERKBANKEN PROFI LINE | 700 SERIES

- Binnen- en buitenbehuizing zijn gemaakt van hoogwaardig roestvast staal.
- Achterkant is gemaakt van verzinkt staal.
- Zelfsluitende deuren met comfortabele handgrepen.
- Geforceerde luchtkoeling met automatisch ontthooien, met de compressor naast de kamer geplaatst.
- Met verstelbare schappen, geschikt voor containers tot GN 1/1.
- 50 mm dikke polyurethaan schuimisolatie.
- Voorzien van een digitaal display en een elektronische thermostaat.
- Met 4 verstelbare roestvaststalen poten.
- Verkrijgbaar met of zonder een 40 mm achterwand.

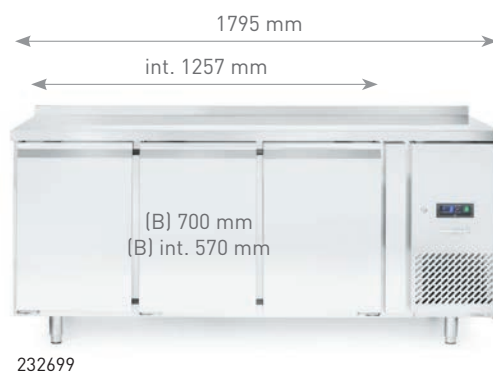
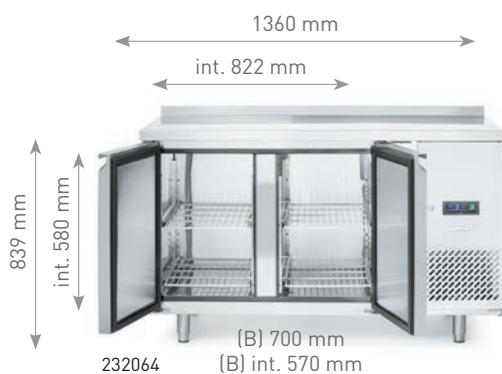
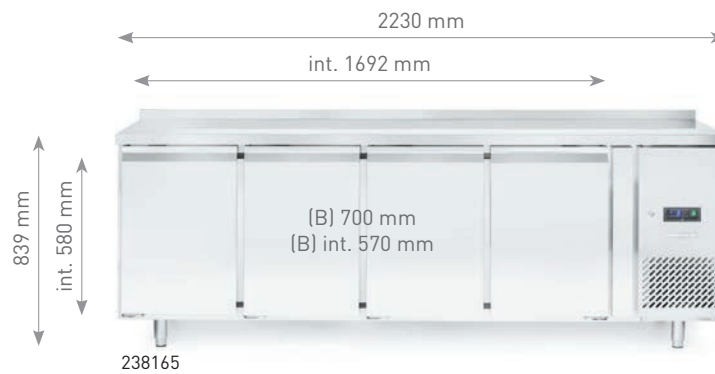
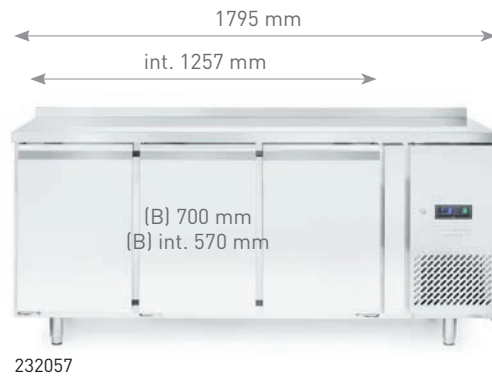
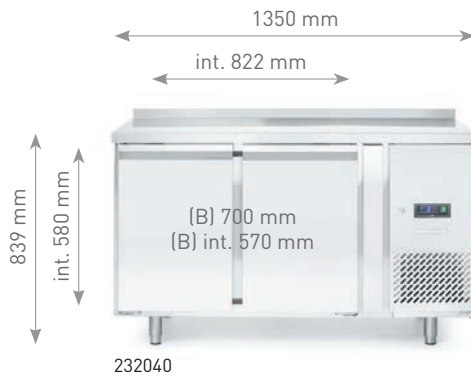
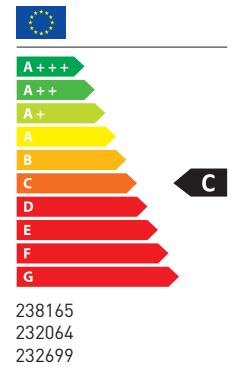



232040

232057  
238165  
232064  
232699**KERNINFORMATIE**

	232040	232057	238165	232064	232699
Type	koelkast	koelkast	koelkast	vriezer	vriezer
Temperatuurbereik van	-2 °C	-2 °C	-2 °C	-22 °C	-22 °C
Temperatuurbereik tot	8 °C	8 °C	8 °C	-18 °C	-18 °C
Bruto volume	280 L	420 L	560 L	280 L	420 L
Netto volume	215 L	334 L	450 L	215 L	334 L
Energie label	A	A	C	C	C
Klimaatklasse	5	5	5	5	5
Afmetingen (LxBxH)	1350x700x(H)839 mm	1795x700x(H)839 mm	2230x700x(H)839 mm	1360x700x(H)839 mm	1795x700x(H)839 mm
Energieverbruik	1,34 kWh/24 h	1,73 kWh/24 h	1,91 kWh/24 h	3,97 kWh/24 h	5,09 kWh/24 h

**CONSTRUCTIE**

Uitvoering buitenzijde	AISI 201	AISI 201	AISI 201	AISI 201	AISI 201
Uitvoering binnenzijde	AISI 201	AISI 201	AISI 201	AISI 201	AISI 201
Isolatie dikte	60 mm	60 mm	60 mm	60 mm	60 mm
Type deur	dicht, scharnierend	dicht, scharnierend	dicht, scharnierend	dicht, scharnierend	dicht, scharnierend
Aantal deuren	2	3	4	2	3
Poten/wielen	4 stelpoten	4 stelpoten	4 stelpoten	4 stelpoten	4 stelpoten

**KOELING & ELEKTRISCH**

Type koeling	geforceerde koeling	geforceerde koeling	geforceerde koeling	geforceerde koeling	geforceerde koeling
Type ontdooiing	automatisch	automatisch	automatisch	automatisch	automatisch
Type regeling	elektronisch	elektronisch	elektronisch	elektronisch	elektronisch
Koelmiddel	R600a	R290	R290	R290	R290
Vermogen	250 W	400 W	400 W	600 W	600 W
Spanning	230 V	230 V	230 V	230 V	230 V

**INTERNE UITRUSTING**

Afmetingen binnenruimte (LxBxH)	822x570x(H)580 mm	1257x570x(H)580 mm	1692x570x(H)580 mm	822x570x(H)580 mm	1257x570x(H)580 mm
Type schap	verstelbaar	verstelbaar	verstelbaar	verstelbaar	verstelbaar
Afmetingen schap	330x555 mm	330x555 mm	330x555 mm	330x555 mm	330x555 mm
Aantal schappen	4	6	8	4	6
Maximale belasting per schap	20 kg	20 kg	20 kg	20 kg	20 kg

**LOGISTIEK**

Nettogewicht	95 kg	120 kg	145 kg	95 kg	120 kg
Afmetingen verpakking (LxBxH)	1415x755x(H)855 mm	1850x755x(H)855 mm	2285x755x(H)855 mm	1415x755x(H)855 mm	1850x755x(H)855 mm

**PRIJS (€)**

1 450,-      1 755,-      2 091,-      1 800,-      1 970,-

# KOEL- EN VRIESWERKBANKEN PROFI LINE | 700 SERIES

- Binnen- en buitenbehuizing zijn gemaakt van hoogwaardig roestvast staal.
- Achterkant is gemaakt van verzinkt staal.
- Zelfsluitende deuren met comfortabele handgrepen.
- Geforceerde luchtkoeling met automatisch ontdooien, met de compressor naast de kamer geplaatst.
- Met verstelbare schappen, geschikt voor containers tot GN 1/1.
- 50 mm dikke polyurethaan schuimisolatie.
- Voorzien van een digitaal display en een elektronische thermostaat.
- Met 4 verstelbare roestvaststalen poten.
- Verkrijgbaar met of zonder een 40 mm achterwand.

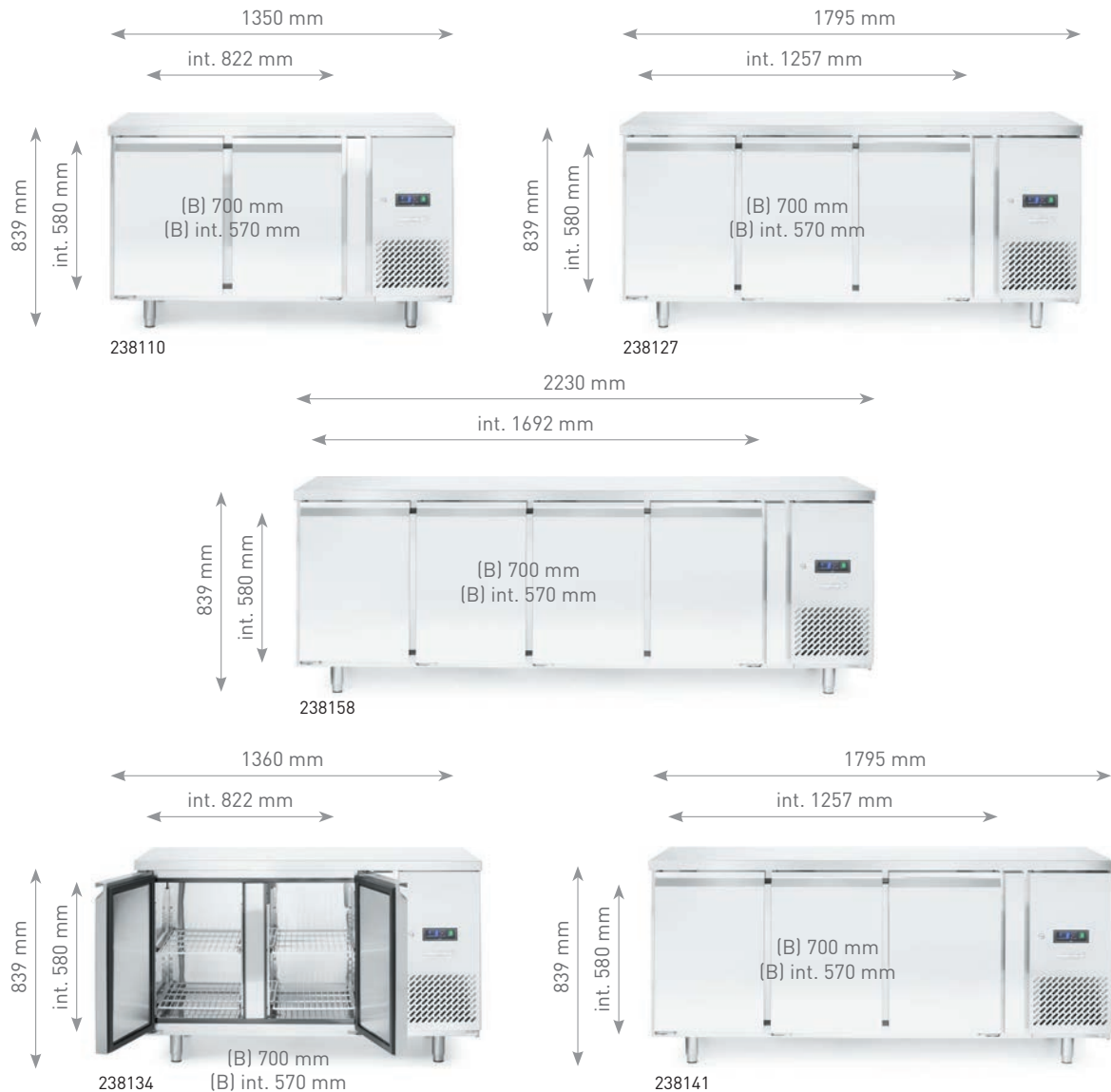
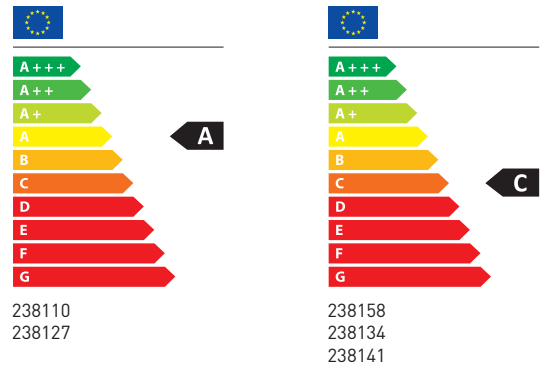



238110

238127  
238134  
238141  
238158**KERNINFORMATIE**

	238110	238127	238158	238134	238141
Type	koelkast	koelkast	koelkast	vriezer	vriezer
Temperatuurbereik van	-2 °C	-2 °C	-2 °C	-22 °C	-22 °C
Temperatuurbereik tot	8 °C	8 °C	8 °C	-18 °C	-18 °C
Bruto volume	280 L	420 L	560 L	280 L	420 L
Netto volume	215 L	334 L	450 L	215 L	334 L
Energie label	A	A	C	C	C
Klimaatklasse	5	5	5	5	5
Afmetingen (LxBxH)	1350x700x(H)839 mm	1795x700x(H)839 mm	2230x700x(H)839 mm	1360x700x(H)839 mm	1795x700x(H)839 mm
Energieverbruik	1,34 kWh/24 h	1,73 kWh/24 h	1,91 kWh/24 h	3,97 kWh/24 h	5,09 kWh/24 h

**CONSTRUCTIE**

Uitvoering buitenzijde	AISI 201	AISI 201	AISI 201	AISI 201	AISI 201
Uitvoering binnenzijde	AISI 201	AISI 201	AISI 201	AISI 201	AISI 201
Isolatie dikte	60 mm	60 mm	60 mm	60 mm	60 mm
Type deur	dicht, scharnierend	dicht, scharnierend	dicht, scharnierend	dicht, scharnierend	dicht, scharnierend
Aantal deuren	2	3	4	2	3
Poten/wielen	4 stelpoten	4 stelpoten	4 stelpoten	4 stelpoten	4 stelpoten

**KOELING & ELEKTRISCH**

Type koeling	geforceerde koeling	geforceerde koeling	geforceerde koeling	geforceerde koeling	geforceerde koeling
Type ontdooiing	automatisch	automatisch	automatisch	automatisch	automatisch
Type regeling	elektronisch	elektronisch	elektronisch	elektronisch	elektronisch
Koelmiddel	R600a	R290	R290	R290	R290
Vermogen	250 W	400 W	400 W	600 W	600 W
Spanning	230 V	230 V	230 V	230 V	230 V

**INTERNE UITRUSTING**

Afmetingen binnenruimte (LxBxH)	822x570x(H)580 mm	1257x570x(H)580 mm	1692x570x(H)580 mm	822x570x(H)580 mm	1257x570x(H)580 mm
Type schap	verstelbaar	verstelbaar	verstelbaar	verstelbaar	verstelbaar
Afmetingen schap	330x555 mm	330x555 mm	330x555 mm	330x555 mm	330x555 mm
Aantal schappen	4	6	8	4	6
Maximale belasting per schap	20 kg	20 kg	20 kg	20 kg	20 kg

**LOGISTIEK**

Nettogewicht	95 kg	120 kg	145 kg	95 kg	120 kg
Afmetingen verpakking (LxBxH)	1415x755x(H)855 mm	1850x755x(H)855 mm	2285x755x(H)855 mm	1415x755x(H)855 mm	1850x755x(H)855 mm

<b>PRIJS (€)</b>	<b>1 350,-</b>	<b>1 580,-</b>	<b>1 995,-</b>	<b>1 695,-</b>	<b>1 870,-</b>
------------------	----------------	----------------	----------------	----------------	----------------

# KOELWERKBANKEN PROFI LINE

- De binnen- en buitenzijde zijn gemaakt van hoogwaardig roestvast staal, behalve de achterzijde is van gegalvaniseerd staal.
- Zelfsluitende deuren voorzien van comfortabele handgrepen.
- Geforceerde luchtkoeling met automatische ontdooiing, compressor geplaatst onder de koelruimte.
- 60 mm dikke polyurethaanschuim isolatie.
- Met lades.
- Digitaal display en elektronische thermostaat.
- Met 4 verstelbare roestvaststalen poten.
- Klimaatklasse: SN-T.

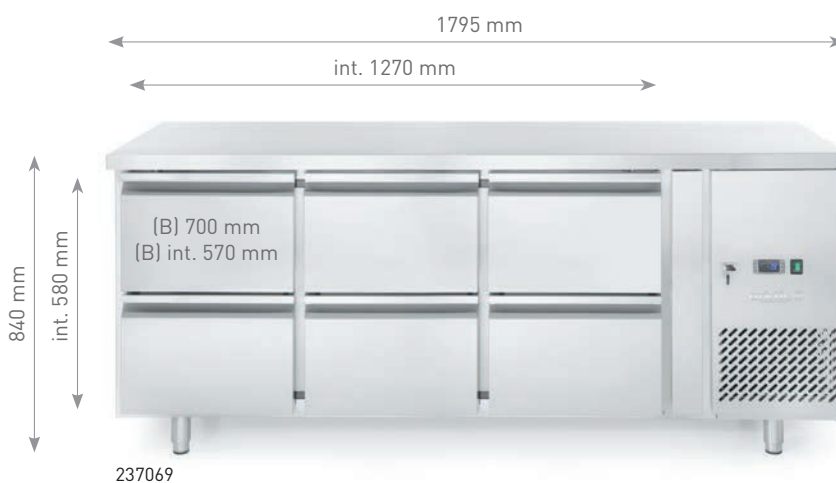
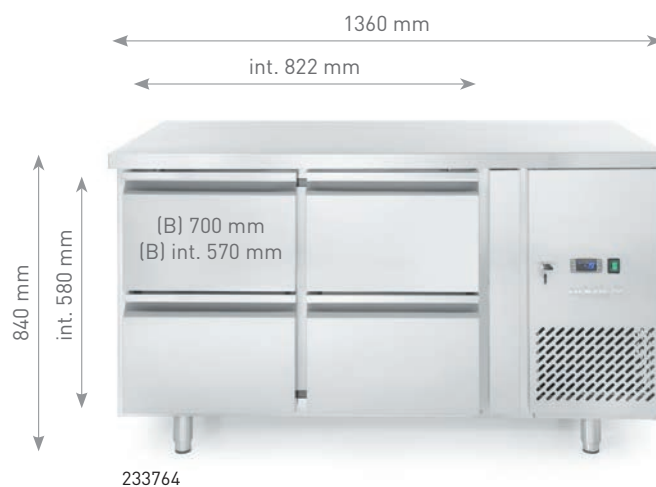
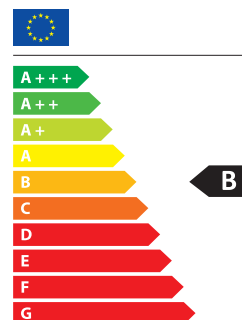



233764

237069



### KERNINFORMATIE

	233764	237069
Type	koelkast	koelkast
Temperatuurbereik van	-2 °C	-2 °C
Temperatuurbereik tot	8 °C	8 °C
Bruto volume	280 L	420 L
Netto volume	90 L	204 L
Energielabel	B	B
Klimaatklasse	5	5
Afmetingen (LxBxH)	1360x700x(H)840 mm	1795x700x(H)840 mm
Energieverbruik	1,79 kWh/24 h	1,98 kWh/24 h

### CONSTRUCTIE

Uitvoering buitenzijde	AISI 201	AISI 201
Uitvoering binnenzijde	AISI 201	AISI 201
Isolatie dikte	60 mm	60 mm
Aantal lades	4	6
Poten/wielen	4 stelpoten	4 stelpoten

### KOELING & ELEKTRISCH

Type koeling	geforceerde koeling	geforceerde koeling
Type ontdooiing	automatisch	automatisch
Type regeling	elektronisch	elektronisch
Koelmiddel	R600a	R290
Vermogen	250 W	400 W
Spanning	230 V	230 V

### INTERNE UITRUSTING

Afmetingen binnenruimte (LxBxH)	822x570x(H)580 mm	1257x570x(H)580 mm
Maximale belasting per schap	20 kg	20 kg

### LOGISTIEK

Nettogewicht	95 kg	120 kg
Afmetingen verpakking (LxBxH)	1415x755x(H)855 mm	1850x755x(H)855 mm

<b>PRIJS (€)</b>	<b>2 055,-</b>	<b>3 045,-</b>
------------------	----------------	----------------

# KOEL- EN VRIESWERKBANKEN KITCHEN LINE | 600 SERIES

- De binnen- en buitenbehuizing zijn gemaakt van hoogwaardig roestvast staal. Zelfsluitende deuren met comfortabele handgrepen.
- Werkblad voorzien van een 40 mm hoge nok aan de achterkant.
- Geforceerde luchtkoeling met automatische ontdooiing, compressor geplaatst onder de koelruimte.
- 50 mm dikke polyurethaanschuim isolatie.
- Met verstelbare rekken.
- Digitaal display en elektronische thermostaat.
- Met 4 verstelbare Roestvaststalen poten.
- Klimaatklasse: SN-ST.
- Koelmiddel: R600a (233344, 233382), R290 (233351, 233399).

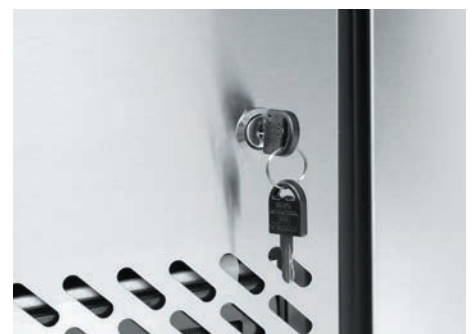
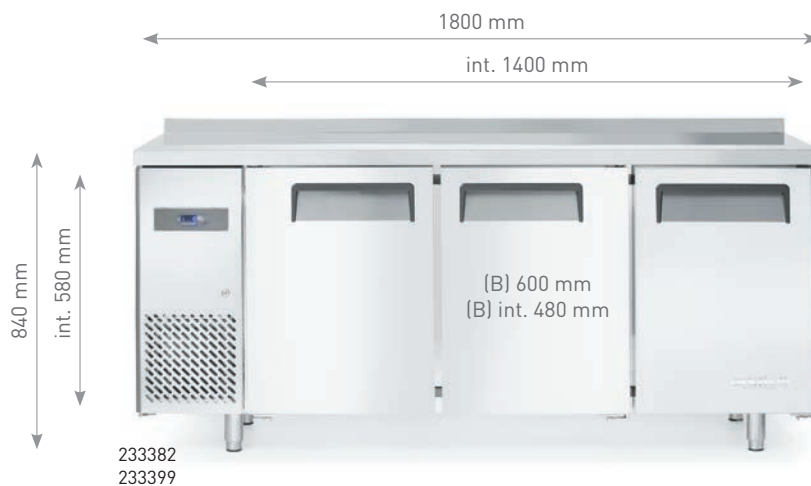
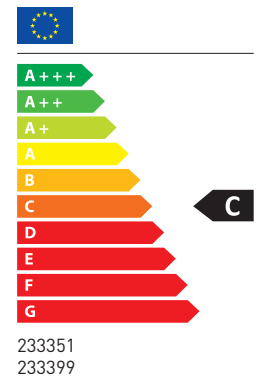
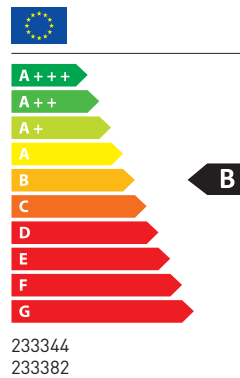

233351  
233399233344  
233382

50 mm

233344  
233382233351  
233399B  
A  
GB  
A  
GC  
A  
GC  
A  
G**KERNINFORMATIE**

	233344	233382	233351	233399
Type	koelkast	koelkast	vriezer	vriezer
Temperatuurbereik van	-2 °C	-2 °C	-22 °C	-22 °C
Temperatuurbereik tot	8 °C	8 °C	-17 °C	-17 °C
Bruto volume	220 L	390 L	220 L	390 L
Netto volume	166 L	291 L	166 L	291 L
Energielabel	B	B	C	C
Klimaatklasse	5	5	4	4
Afmetingen (LxBxH)	1200x600x(H)840 mm	1800x600x(H)840 mm	1200x600x(H)840 mm	1800x600x(H)840 mm
Energieverbruik	2,06 kWh/24 h	2,36 kWh/24 h	4,5 kWh/24 h	5,48 kWh/24 h

**CONSTRUCTIE**

Uitvoering buitenzijde	AISI 430	AISI 430	AISI 430	AISI 430
Uitvoering binnenzijde	AISI 430	AISI 430	AISI 430	AISI 430
Isolatie dikte	50 mm	50 mm	50 mm	50 mm
Type deur	dicht, scharnierend	dicht, scharnierend	dicht, scharnierend	dicht, scharnierend
Aantal deuren	2	3	2	3
Poten/wielen	4 stelpoten	4 stelpoten	4 stelpoten	4 stelpoten

**KOELING & ELEKTRISCH**

Type koeling	geforceerde koeling	geforceerde koeling	geforceerde koeling	geforceerde koeling
Type ontdooiing	automatisch	automatisch	automatisch	automatisch
Type regeling	elektronisch	elektronisch	elektronisch	elektronisch
Koelmiddel	R600a	R600a	R290	R290
Vermogen	270 W	270 W	550 W	550 W
Spanning	230 V	230 V	230 V	230 V

**INTERNE UITRUSTING**

Afmetingen binnenruimte (LxBxH)	800x480x(H)580 mm	1400x480x(H)580 mm	800x480x(H)580 mm	1400x480x(H)580 mm
Type schap	instelbaar	instelbaar	instelbaar	instelbaar
Afmetingen schap	390x428 mm	430x428 mm / 490x428 mm	390x428 mm	430x428 mm / 490x428 mm
Aantal schappen	2	2	4	6
Maximale belasting per schap	18 kg	18 kg	18 kg	18 kg

**LOGISTIEK**

Nettogewicht	71 kg	100 kg	74 kg	100 kg
Afmetingen verpakking (LxBxH)	1255x655x(H)882 mm	1855x655x(H)882 mm	1255x655x(H)882 mm	1855x655x(H)882 mm

<b>PRIJS (€)</b>	1 290,-	1 555,-	1 375,-	1 740,-
------------------	---------	---------	---------	---------

# KOELWERKBANKEN KITCHEN LINE | 700 SERIES

- De binnen- en buitenzijde zijn gemaakt van hoogwaardig roestvast staal.
- Deuren voorzien van comfortabele handgrepen.
- Geforceerde luchtkoeling met automatische ontdooiing, compressor geplaatst onder de koelruimte.
- 35 mm dikke polyurethaanschuim isolatie.
- Met verstelbare rekken, geschikt voor GN bakken tot 1/1.
- Digitaal display en elektronische thermostaat.
- Met 4 verstelbare kunststof poten.
- Auto-ontdooien met condensatieverdamer.
- Klimaatklasse: 5.



232019  
232026

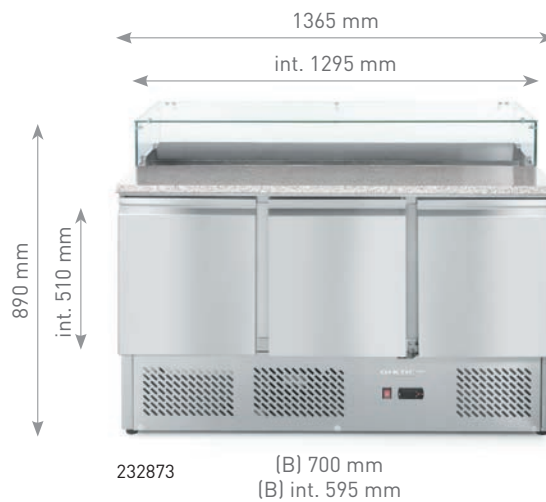
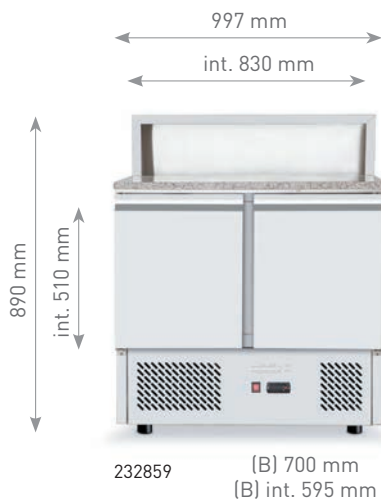
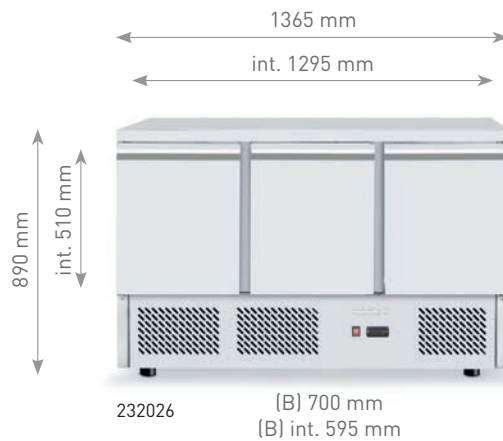
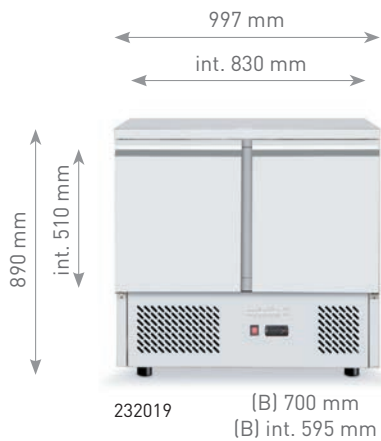

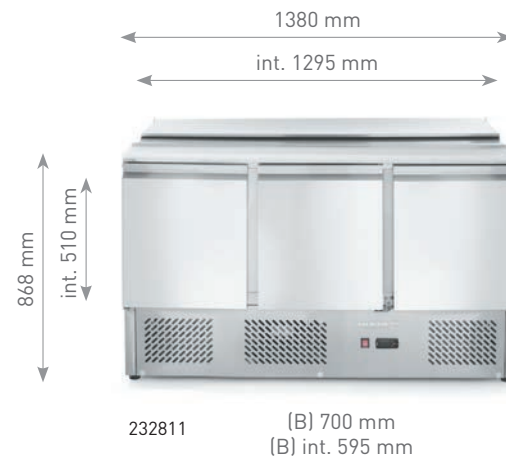
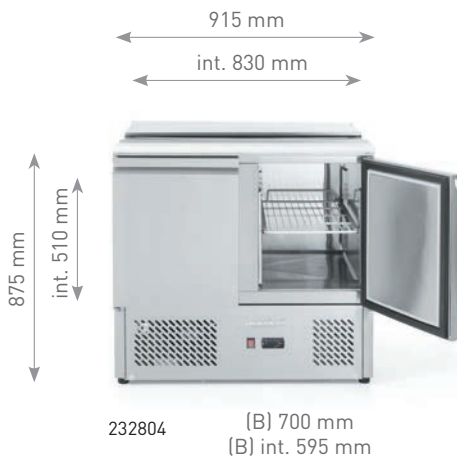
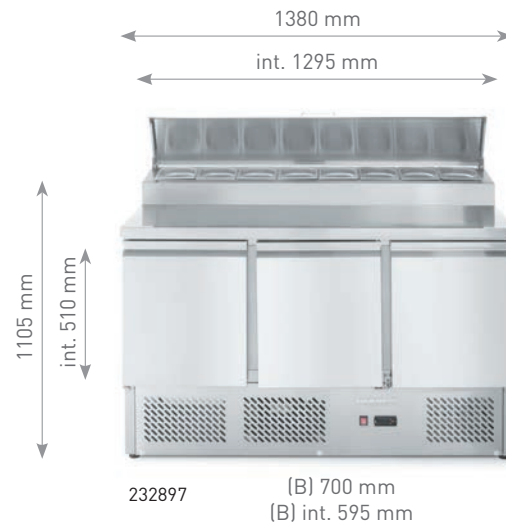
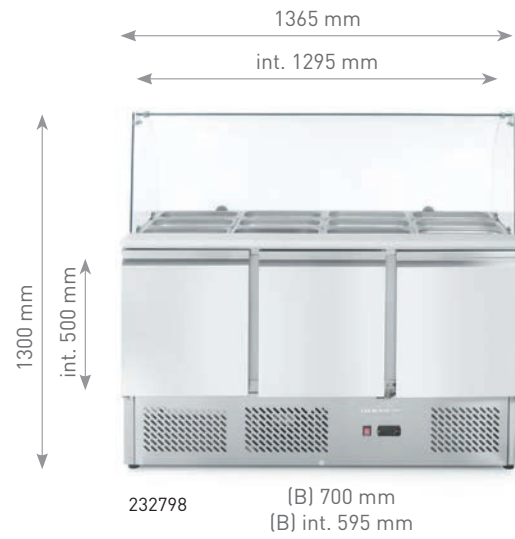
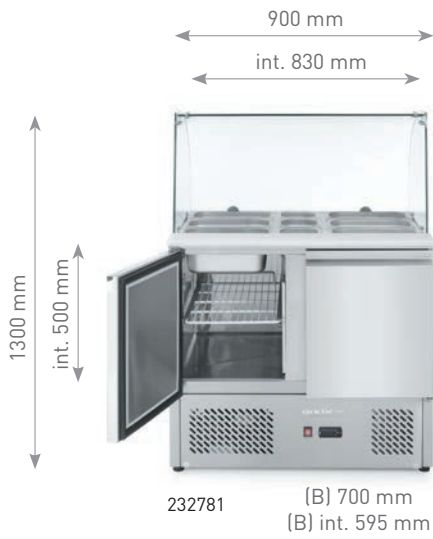



KERNINFORMATIE	232019	232026	232859	232873	232781
Type	koelkast	koelkast	koelkast	koelkast	koelkast
Temperatuurbereik van	2 °C	2 °C	2 °C	2 °C	2 °C
Temperatuurbereik tot	8 °C	8 °C	8 °C	8 °C	8 °C
Bruto volume	300 L	380 L	300 L	380 L	300 L
Netto volume	169 L	254 L	169 L	254 L	169 L
Energielabel	A	A			
Klimaatklasse	4	4	4	4	4
Afmetingen (LxBxH)	900x700x(H)890 mm	1365x700x(H)890 mm	900x700x(H)1082 mm	1365x700x(H)1120 mm	900x700x(H)1300 mm
Energieverbruik	1,16 kWh/24 h	1,6 kWh/24 h	2,12 kWh/24 h	2,55 kWh/24 h	2,12 kWh/24 h

#### CONSTRUCTIE

Uitvoering buitenzijde	AISI 201	AISI 201	AISI 201	AISI 201	AISI 201
Uitvoering binnenzijde	AISI 201	AISI 201	AISI 201	AISI 201	AISI 201
Isolatie dikte	35 mm	35 mm	35 mm	35 mm	35 mm
Type deur	dicht, scharnierend	dicht, scharnierend	dicht, scharnierend	dicht, scharnierend	dicht, scharnierend
Aantal deuren	2	3	2	3	2
Poten/wielen	4 stelpoten	4 stelpoten	4 stelpoten	4 stelpoten	4 stelpoten

#### KOELING & ELEKTRISCH

Type koeling	statische koeling met ventilator	statische koeling met ventilator	statische koeling met ventilator	statische koeling met ventilator	statische koeling met ventilator
Type ontdooiing	automatisch	automatisch	automatisch	automatisch	automatisch
Type regeling	elektronisch	elektronisch	elektronisch	elektronisch	elektronisch
Koelmiddel	R600a	R600a	R600a	R600a	R600a
Vermogen	220 W	220 W	310 W	310 W	310 W
Spanning	230 V	230 V	230 V	230 V	230 V

#### INTERNE UITRUSTING

Afmetingen binnenruimte (LxBxH)	830x595x(H)510 mm	1295x595x(H)510 mm	830x595x(H)475 mm	1295x595x(H)500 mm	830x595x(H)500 mm
Type schap	verstelbaar	verstelbaar	verstelbaar	verstelbaar	verstelbaar
Afmetingen schap	335x590 mm / 340x590 mm	335x590 mm / 340x590 mm	335x590 mm / 340x590 mm	335x590 mm / 340x590 mm	335x590 mm / 340x590 mm
Aantal schappen	4	6	4	3	2
Maximale belasting per schap	18 kg	20 kg	18 kg	20 kg	18 kg

#### LOGISTIEK

Nettogewicht	72 kg	94 kg	96 kg	180 kg	80 kg
Afmetingen verpakking (LxBxH)	955x755x(H)1045 mm	1420x755x(H)1045 mm	955x754x(H)1290 mm	1420x755x(H)1045 mm	760x940x(H)1030 mm

<b>PRIJS (€)</b>	<b>960,-</b>	<b>1 355,-</b>	<b>1 055,-</b>	<b>1 510,-</b>	<b>1 135,-</b>
------------------	--------------	----------------	----------------	----------------	----------------

**232798**

 koelkast  
2 °C  
8 °C  
380 L  
254 L

**232880**

 koelkast  
2 °C  
8 °C  
300 L  
169 L

**232897**

 koelkast  
2 °C  
8 °C  
380 L  
253 L

**232804**

 koelkast  
2 °C  
8 °C  
300 L  
169 L

**232811**

 koelkast  
2 °C  
8 °C  
380 L  
253 L

4

1365x700x(H)1300 mm

2,55 kWh/24 h

4

915x700x(H)1030 mm

2,12 kWh/24 h

4

1380x700x(H)1105 mm

2,55 kWh/24 h

4

915x700x(H)875 mm

2,12 kWh/24 h

4

1380x700x(H)868 mm

2,55 kWh/24 h

AISI 201

AISI 201

35 mm

dicht, scharnierend

3

4 stelpoten

AISI 201

AISI 201

35 mm

dicht, scharnierend

2

4 stelpoten

AISI 201

AISI 201

35 mm

dicht, scharnierend

3

4 stelpoten

AISI 201

AISI 201

35 mm

dicht, scharnierend

2

4 stelpoten

AISI 201

AISI 201

35 mm

dicht, scharnierend

3

4 stelpoten

 statische koeling  
met ventilator

automatisch

elektronisch

R600a

310 W

230 V

 statische koeling  
met ventilator

automatisch

elektronisch

R600a

310 W

230 V

 statische koeling  
met ventilator

automatisch

elektronisch

R600a

310 W

230 V

 statische koeling  
met ventilator

automatisch

elektronisch

R600a

310 W

230 V

 statische koeling  
met ventilator

automatisch

elektronisch

R600a

310 W

230 V

1295x595x(H)500 mm

verstelbaar

 335x590 mm /  
340x590 mm

3

18 kg

110 kg

750x1400x(H)1310 mm

1 590,-

830x595x(H)510 mm

verstelbaar

 335x590 mm /  
340x590 mm

4

18 kg

77 kg

955x754x(H)1211 mm

995,-

1295x595x(H)510 mm

verstelbaar

 335x590 mm /  
340x590 mm

6

20 kg

108 kg

1420x754x(H)1210 mm

1 510,-

830x595x(H)510 mm

verstelbaar

 335x590 mm /  
340x590 mm

4

18 kg

70 kg

955x754x(H)1045 mm

960,-

1295x595x(H)510 mm

verstelbaar

 335x590 mm /  
340x590 mm

6

20 kg

90 kg

1420x754x(H)1045 mm

1 355,-

# PIZZAWERKBANKEN

- Binnen- en buitenbehuizing zijn gemaakt van hoogwaardig roestvast staal, met granieten werkblad.
- De deuren zijn voorzien van comfortabele handgrepen.
- Geforceerde luchtkoeling met automatische ontdooiing, compressor onder de koelruimte.
- Met verstelbare schappen, geschikt voor GN bakken tot 1/1.
- Digitaal display en elektronische thermostaat.
- Polyurethaanschuim isolatie, 60 mm dik.
- Klimaatklasse: SN-T.
- Alle modellen worden geleverd zonder GN-bakken.

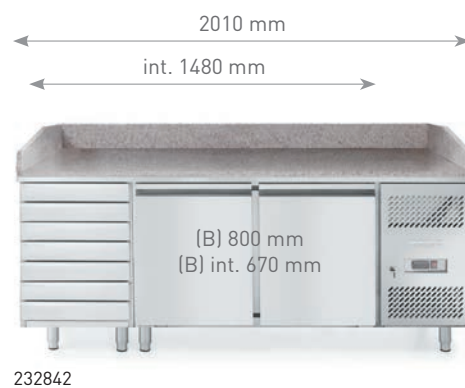
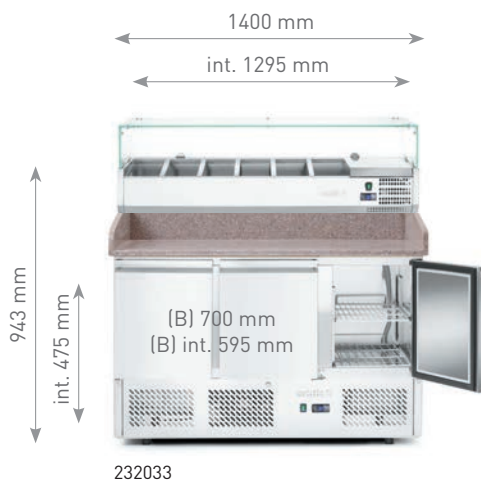
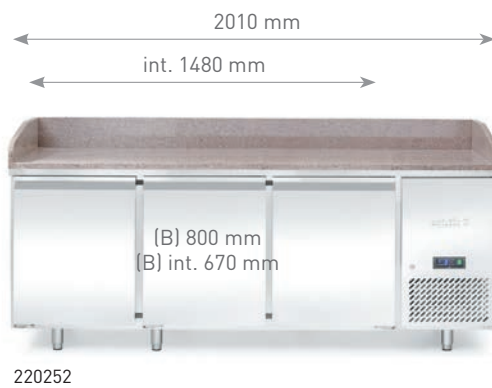
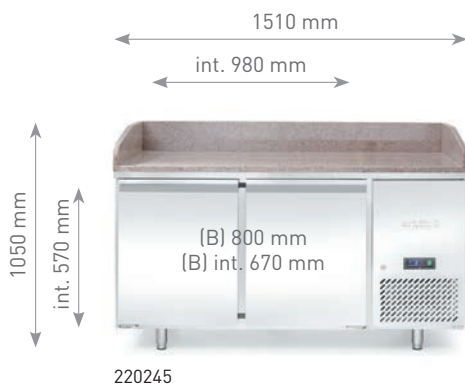
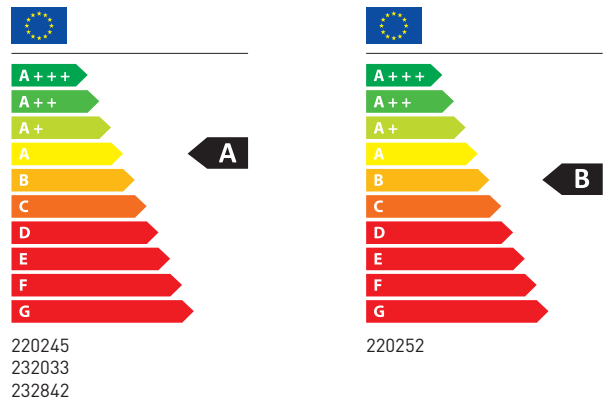



232033

220245  
220252  
232842**KERNINFORMATIE**

	220245	220252	232033	232842
Type	koelkast	koelkast	koelkast	koelkast
Temperatuurbereik van	-2 °C	-2 °C	-2 °C	-2 °C
Temperatuurbereik tot	8 °C	8 °C	8 °C	8 °C
Bruto volume	280 L	580 L	380 L	360 L
Netto volume	250 L	375 L	254 L	250 L
Energie label	A	B	A	A
Klimaatklasse	5	5	4	5
Afmetingen (LxBxH)	1510x800x(H)875 mm	2010x800x(H)875 mm	1400x700x(H)943 mm	2010x800x(H)840 mm
Energieverbruik	1,4 kWh/24 h	2,25 kWh/24 h	werkbank 1,6 kWh/24 h opzetvitrine 1,55 kWh/24 h	1,38 kWh/24 h

**CONSTRUCTIE**

	220245	220252	232033	232842
Uitvoering buitenzijde	AISI 201 + granieten blad	AISI 201 + granieten blad	AISI 201 + granieten blad	AISI 201 + granieten blad
Uitvoering binnenzijde	AISI 201	AISI 201	AISI 201	AISI 201
Isolatie dikte	60 mm	60 mm	60 mm	60 mm
Type deur	dicht, scharnierend	dicht, scharnierend	dicht, scharnierend	dicht, scharnierend
Aantal deuren	2	3	3	2
Poten/wielen	4 stelpoten	4 stelpoten	4 stelpoten	4 stelpoten

**KOELING & ELEKTRISCH**

	220245	220252	232033	232842
Type koeling	statische koeling met ventilator	statische koeling met ventilator	statische koeling met ventilator	statische koeling met ventilator
Type ontdooiing	automatisch	automatisch	automatisch	automatisch
Type regeling	elektronisch	elektronisch	elektronisch	elektronisch
Koelmiddel	R600a	R600a	R600a	R600a
Vermogen	250 W	400 W	400 W	250 W
Spanning	230 V	230 V	230 V	230 V

**INTERNE UITRUSTING**

	220245	220252	232033	232842
Afmetingen binnenruimte (LxBxH)	980x670x(H)570 mm	1480x670x(H)570 mm	1295x595x(H)475 mm	1480x670x(H)570 mm
Type schap	verstelbaar	verstelbaar	verstelbaar	verstelbaar
Afmetingen schap	400x600 mm	400x600 mm	400x600 mm	400x600 mm
Aantal schappen	2	2	3	2
Maximale belasting per schap	20 kg	20 kg	20 kg	20 kg

**LOGISTIEK**

	220245	220252	232033	232842
Nettogewicht	209 kg	267 kg	234 kg	120 kg
Afmetingen verpakking (LxBxH)	1560x850x(H)1140 mm	2060x850x(H)1140 mm	1460x754x(H)1179 mm	2075x860x(H)1237 mm

**PRIJS (€)**

1 875,-                      1 825,-                      2 265,-                      2 485,-

# OPZETKOELVITRINES

- De binnen- en buitenzijde zijn gemaakt van hoogwaardig roestvast staal.
- Statische luchtkoeling met automatische ontdooiing, compressor naast de koelruimte geplaatst.
- 40 mm dikke polyurethaanschuim isolatie.
- Digitaal display en elektronische thermostaat.
- Met 4 verstelbare kunststof antislipvoetjes.
- Temperatuurbereik: 2/8 ° C.
- Klimaatklasse: SN.
- Koelmiddel: R600a.
- Alle modellen worden geleverd zonder GN-bakken.

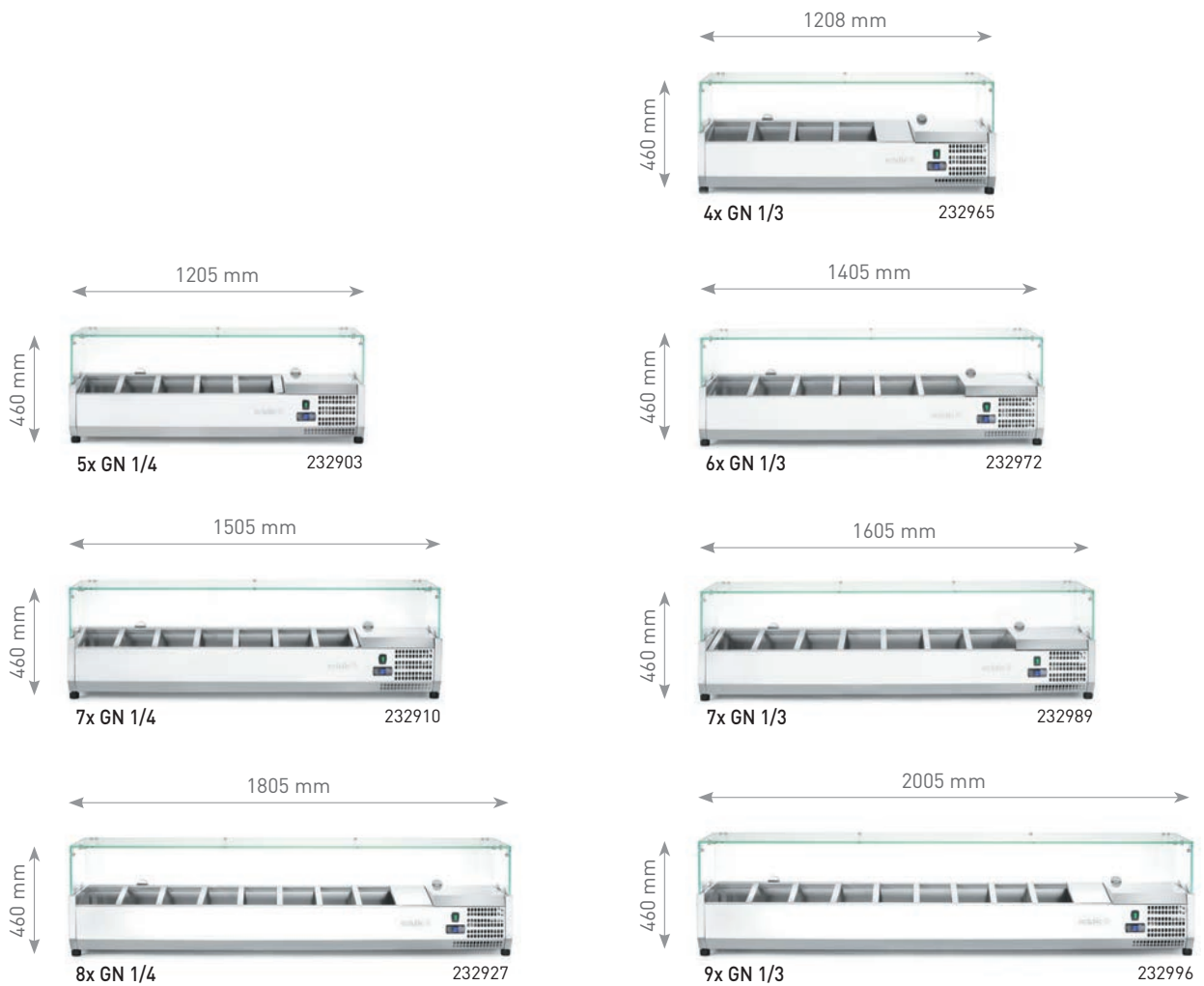

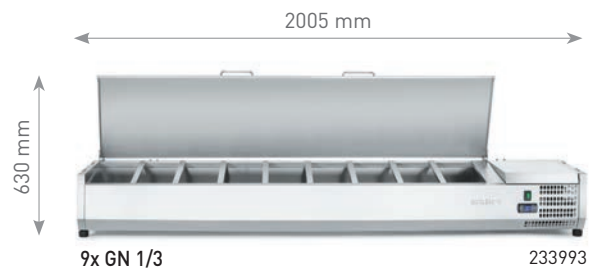
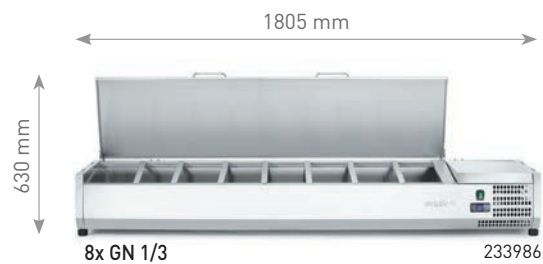
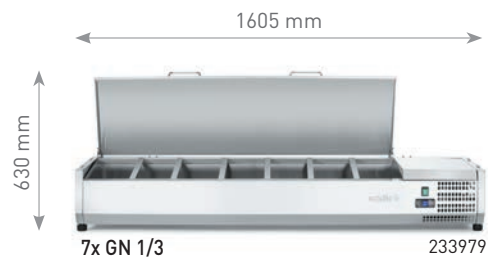



5x GN 1/4 232903



7x GN 1/4 232910



4x GN 1/3 232965



8x GN 1/4 232927



6x GN 1/3 232972

KERNINFORMATIE	232903	232910	232927	232965	232972
Type	koelkast	koelkast	koelkast	koelkast	koelkast
Temperatuurbereik van	2 °C	2 °C	2 °C	2 °C	2 °C
Temperatuurbereik tot	8 °C	8 °C	8 °C	8 °C	8 °C
Bruto volume	32 L	44 L	56 L	40 L	48 L
Netto volume	22,5 L	31,5 L	36 L	24 L	36 L
Klimaatklasse	5	5	5	5	5
Afmetingen (LxBxH)	1205x335 x(H)460 mm	1505x335 x(H)460 mm	1805x335 x(H)460 mm	1208x400 x(H)456 mm	1405x420 x(H)456 mm
Energieverbruik	1,55 kWh/24 h	1,55 kWh/24 h	1,55 kWh/24 h	1,55 kWh/24 h	1,55 kWh/24 h

#### CONSTRUCTIE

Uitvoering buitenzijde	AISI 201	AISI 201	AISI 201	AISI 201	AISI 201
Uitvoering binnenzijde	AISI 201	AISI 201	AISI 201	AISI 201	AISI 201
Isolatie dikte	40 mm	40 mm	40 mm	40 mm	40 mm

#### KOELING & ELEKTRISCH

Type koeling	statische koeling	statische koeling	statische koeling	statische koeling	statische koeling
Type ontdooiing	luchtontdooiing	luchtontdooiing	luchtontdooiing	luchtontdooiing	luchtontdooiing
Type regeling	elektronisch	elektronisch	elektronisch	elektronisch	elektronisch
Koelmiddel	R600a	R600a	R600a	R600a	R600a
Vermogen	180 W	180 W	180 W	180 W	180 W
Spanning	230 V	230 V	230 V	230 V	230 V

#### INTERNE UITRUSTING

Afmetingen binnenruimte (LxBxH)	850x250 x(H)155 mm	1150x250 x(H)155 mm	1450x250 x(H)155 mm	850x310 x(H)155 mm	1060x310 x(H)155 mm
Type GN-bak	GN 1/4	GN 1/4	GN 1/4	GN 1/3	GN 1/3
Aantal GN-bakken	5	7	8	4	6

#### LOGISTIEK

Nettogewicht	38 kg	43 kg	49 kg	41 kg	45 kg
Afmetingen verpakking (LxBxH)	1265x415 x(H)430 mm	1565x415 x(H)430 mm	1865x415 x(H)430 mm	1265x475 x(H)430 mm	1465x475 x(H)430 mm

<b>PRIJS (€)</b>	<b>495,-</b>	<b>595,-</b>	<b>680,-</b>	<b>525,-</b>	<b>610,-</b>
------------------	--------------	--------------	--------------	--------------	--------------

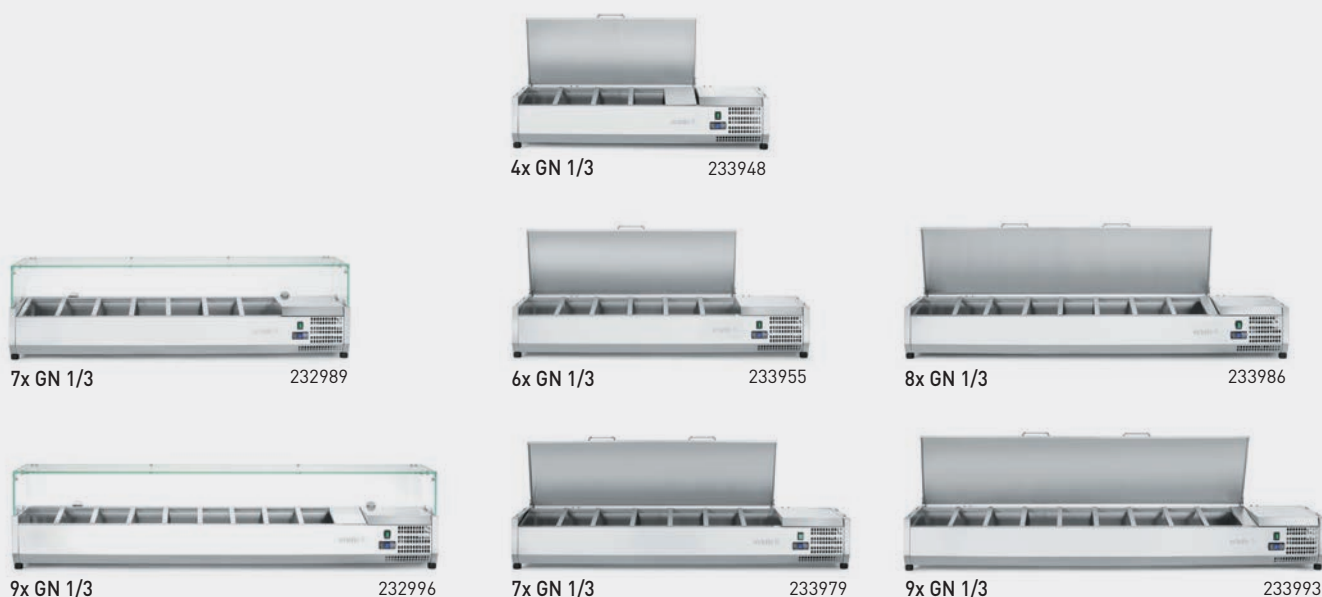

232989	232996	233948	233955	233979	233986	233993
koelkast	koelkast	koelkast	koelkast	koelkast	koelkast	koelkast
2 °C	2 °C	2 °C	2 °C	2 °C	2 °C	2 °C
8 °C	8 °C	8 °C	8 °C	8 °C	8 °C	8 °C
58 L	76 L	40 L	48 L	58 L	67 L	76 L
42 L	54 L	24 L	36 L	42 L	48 L	54 L
5	5	5	5	5	5	5
1605x420 x(H)460 mm	2005x420 x(H)456 mm	1205x420 x(H)630 mm	1405x420 x(H)630 mm	1605x420 x(H)630 mm	1805x420 x(H)630 mm	2005x420 x(H)630 mm
1,55 kWh/24 h	1,55 kWh/24 h	1,55 kWh/24 h	1,55 kWh/24 h	1,55 kWh/24 h	1,55 kWh/24 h	1,55 kWh/24 h
AISI 201	AISI 201	AISI 201	AISI 201	AISI 201	AISI 201	AISI 201
AISI 201	AISI 201	AISI 201	AISI 201	AISI 201	AISI 201	AISI 201
40 mm	40 mm	40 mm	40 mm	40 mm	40 mm	40 mm
statische koeling	statische koeling	statische koeling	statische koeling	statische koeling	statische koeling	statische koeling
luchtontdooiing	luchtontdooiing	luchtontdooiing	luchtontdooiing	luchtontdooiing	luchtontdooiing	luchtontdooiing
elektronisch	elektronisch	elektronisch	elektronisch	elektronisch	elektronisch	elektronisch
R600a	R600a	R600a	R600a	R600a	R600a	R600a
180 W	180 W	180 W	180 W	180 W	180 W	180 W
230 V	230 V	230 V	230 V	230 V	230 V	230 V
1250x310 x(H)155 mm	1650x310 x(H)155 mm	850x310 x(H)155 mm	1060x310 x(H)155 mm	1250x310 x(H)155 mm	1450x310 x(H)155 mm	1650x310 x(H)155 mm
GN 1/3	GN 1/3	GN 1/3	GN 1/3	GN 1/3	GN 1/3	GN 1/3
7	9	4	6	7	8	9
49 kg	58 kg	41 kg	45 kg	49 kg	53 kg	58 kg
1665x475 x(H)430 mm	2065x475 x(H)430 mm	1265x475 x(H)430 mm	1465x475 x(H)430 mm	1665x475 x(H)430 mm	1865x475 x(H)430 mm	2065x475 x(H)430 mm
665,-	755,-	525,-	610,-	665,-	710,-	755,-

# VRIESKISTEN

- Behuizing gemaakt van aluminium.
- De deur is gemaakt van voorgelakt staalplaat, afgewerkt met een PVC-folie.
- Vergrendelbaar, zelfsluitend deksel.
- 70 mm dikke schuimisolatie.
- LED-verlichting in de kamer.
- Digitale temperatuurweergave en handmatige bediening.
- Voorzien van 2 wielen en 2 verstelbare poten, of 6 wielen bij grotere modellen.
- Temperatuurbereik: -25 tot -18 °C.



235904 (B) 564 mm



235911 (B) 564 mm



233856 (B) 564 mm



233863 (B) 644 mm



**KERNINFORMATIE**

	<b>235904</b>	<b>235911</b>	<b>233856</b>	<b>233863</b>
Type	vriezer	vriezer	vriezer	vriezer
Temperatuurbereik van	-25 °C	-25 °C	-25 °C	-25 °C
Temperatuurbereik tot	-18 °C	-18 °C	-18 °C	-18 °C
Bruto volume	102 L	152 L	212 L	302 L
Netto volume	93 L	140 L	190 L	282 L
Energielabel	E	E	E	E
Klimaatklasse	T	T	T	T
Afmetingen (LxBxH)	574x564x(H)845 mm	754x564x(H)845 mm	950x564x(H)945 mm	1116x644x(H)845 mm

**CONSTRUCTIE**

Uitvoering buitenzijde	wit gelakt staal	wit gelakt staal	wit gelakt staal	wit gelakt staal
Uitvoering binnenzijde	ABS	ABS	ABS	ABS
Isolatie dikte	70 mm	70 mm	70 mm	70 mm
Type deur	dicht, scharnierend	dicht, scharnierend	dicht, scharnierend	dicht, scharnierend
Aantal deuren	1	1	1	1
Slot	Ja	Ja	Ja	Ja
Binnenverlichting	Ja	Ja	Ja	Ja
Poten/wielen	2x stelpoten, 2x Zwenkwielen	2x stelpoten, 2x Zwenkwielen	2x stelpoten, 2x Zwenkwielen	2x stelpoten, 2x Zwenkwielen

**KOELING & ELEKTRISCH**

Type koeling	statische koeling	statische koeling	statische koeling	statische koeling
Type ontdooiing	handmatig	handmatig	handmatig	handmatig
Type regeling	handmatig	handmatig	handmatig	handmatig
Koelmiddel	R600a	R600a	R600a	R600a
Vermogen	105 W	110 W	120 W	130 W
Spanning	230 V	230 V	230 V	230 V

**LOGISTIEK**

Nettogewicht	25 kg	29 kg	31 kg	36 kg
--------------	-------	-------	-------	-------

**PRIJS (€)**

	245,-	295,-	350,-	410,-
--	-------	-------	-------	-------





# BLAST CHILLERS

# BLAST CHILLERS

- Behuizing en binnenruimte zijn vervaardigd van 18/8 roestvast staal.
- De kamer meet 340x365x(H)270 mm en past op 3x GN2/3 containers, de geleiders worden 68 mm uit elkaar geplaatst.
- Met digitaal display.
- Thermostaat meet de kamertemperatuur, maar kan ook de kerntemperaturen meten met de meegeleverde sonde.
- Geforceerde luchtkoeling, met handmatig ontdooien.
- Automatische wachtfunctie - aan het einde van de cyclus handhaaft het apparaat de bereikte temperatuur.
- De verdamper is corrosiebestendig beschermd.

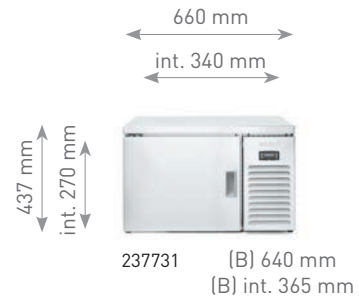

- Kamer is geschikt voor GN 1/1 containers en 600x400 mm trays.
- Inclusief standaard kernvoeler, geforceerde koeling en handmatige ontdooiing.
- Condensopvangbak onder het apparaat.
- Afzonderlijke functies voor het invriezen van ijs (-20 °C) en diepvriezen van het oppervlak (-40 °C).
- Binnenverlichting met LED.
- Geluid- en visueel alarm bij open deur.
- De draairichting van de deur is verstelbaar.
- Microschakelaar die het apparaat uitschakelt wanneer de deur openstaat.
- Digitale thermostaat.
- Roestvaststalen behuizing en kamer.
- Klimaatklasse 5, zorgt voor soepel functioneren bij een omgevingstemperatuur tot +40°C.

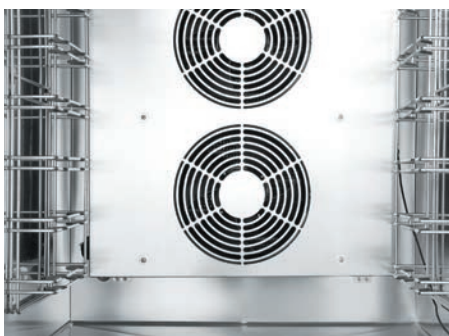
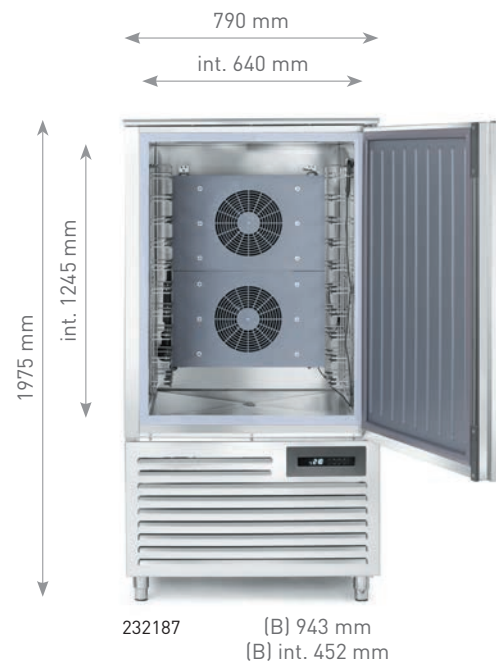
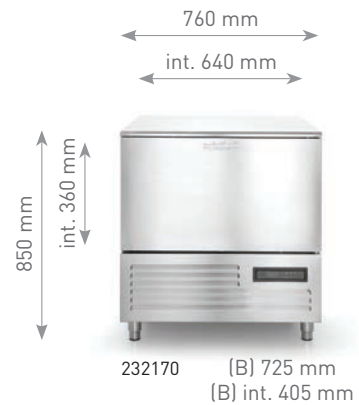



237731

232170  
232194  
232491  
232187

60 mm

GAS  
R290

237731



232170



232194



232491



232187

**KERNINFORMATIE**

Type	vriezer	vriezer	vriezer	vriezer	vriezer
Temperatuurbereik van	-38 °C	-40 °C	-40 °C	-40 °C	-40 °C
Temperatuurbereik tot	10 °C	10 °C	10 °C	10 °C	10 °C
Klimaatklasse	4	5	5	5	5
Afmetingen (LxBxH)	660x640x(H)437 mm	760x725x(H)850 mm	790x900x(H)1377 mm	790x900x(H)1535 mm	790x943x(H)1975 mm

**CONSTRUCTIE**

Uitvoering buitenzijde	AISI 201	AISI 201	AISI 201	AISI 201	AISI 201
Uitvoering binnenzijde	AISI 201	AISI 201	AISI 201	AISI 201	AISI 201
Isolatie dikte	60 mm	60 mm	60 mm	60 mm	60 mm
Type deur	dicht, scharnierend	dicht, scharnierend	dicht, scharnierend	dicht, scharnierend	dicht, scharnierend
Aantal deuren	1	1	1	1	1
Poten/wielen	4 stelpoten	4 stelpoten	4 stelpoten	4 zwenkwielen	4 stelpoten

**KOELING & ELEKTRISCH**

Type koeling	geforceerde koeling	geforceerde koeling	geforceerde koeling	geforceerde koeling	geforceerde koeling
Type ontdooiing	handmatig	handmatig	handmatig	handmatig	handmatig
Type regeling	elektronisch	elektronisch	elektronisch	elektronisch	elektronisch
Koelmiddel	R290	R290	R290	R290	R290
Vermogen	420 W	749 W	1180 W	1180 W	2080 W
Spanning	230 V	230 V	230 V	230 V	230 V

**INTERNE UITRUSTING**

Afmetingen binnenruimte (LxBxH)	340x365x(H)270 mm	640x405x(H)360 mm	640x452x(H)730 mm	640x452x(H)870 mm	640x452x(H)1245 mm
Type schap	verstelbaar	verstelbaar	verstelbaar	verstelbaar	verstelbaar

**LOGISTIEK**

Nettogewicht	44 kg	76 kg	116 kg	120 kg	173 kg
--------------	-------	-------	--------	--------	--------

**PRIJS (€)**

	1 895,-	2 565,-	4 325,-	7 595,-	4 245,-
--	---------	---------	---------	---------	---------



Daily Specials

- Honoreto - kava  
Nardymo vartojama
- Sotvelne rofo -  
apovad od oaboe
- Sivadovind arit  
siooe 6 kasee d
- Soovite je rofo  
8 mudojs



# KOELVITRINES

# WARM BUFFET DISPLAY & SALADEBUFFET DISPLAY

## SALADEBUFFET DISPLAY

- Behuizing gemaakt van roestvast staal met zwart multiplex.
- Geschikt voor 4 GN 1/1 containers - max. 150 mm diep.
- Geleverd met 4 GN 1/1 containers.
- Uitgerust met een lampje in de kap.
- De luifel kan worden neergelaten om als afdekking te fungeren, vastgezet met vergrendelingen.
- Inklapbare dienblad geleiders aan beide zijden.
- Grote plank onder de toonbank.
- Uitgerust met 4 zwenkwielen.
- Temperatuur instelbaar van 2°C tot 10°C.
- Klimaatklasse: 4.

## WARM BUFFET DISPLAY

- Behuizing gemaakt van roestvast staal met zwart multiplex.
- Geschikt voor 4 GN 1/1 containers - max. 150 mm diep.
- Geleverd met 4 GN 1/1 containers.
- Uitgerust met een lampje in de kap.
- De luifel kan worden neergelaten om als afdekking te fungeren, vastgezet met vergrendelingen.
- Inklapbare dienblad geleiders aan beide zijden.
- 2 planken onder de toonbank.
- Uitgerust met 4 zwenkwielen.
- Temperatuur instelbaar van 30°C tot 90°C.

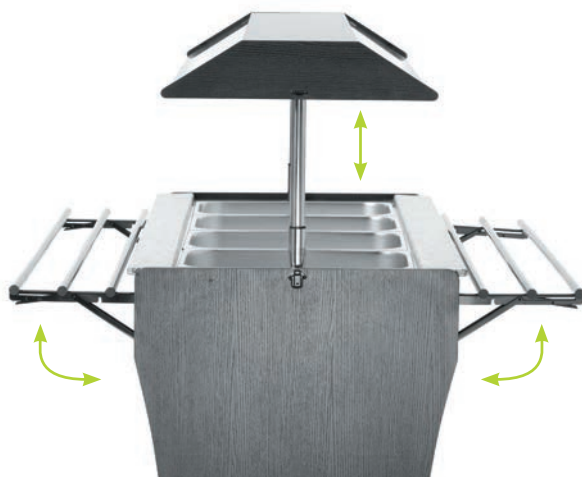
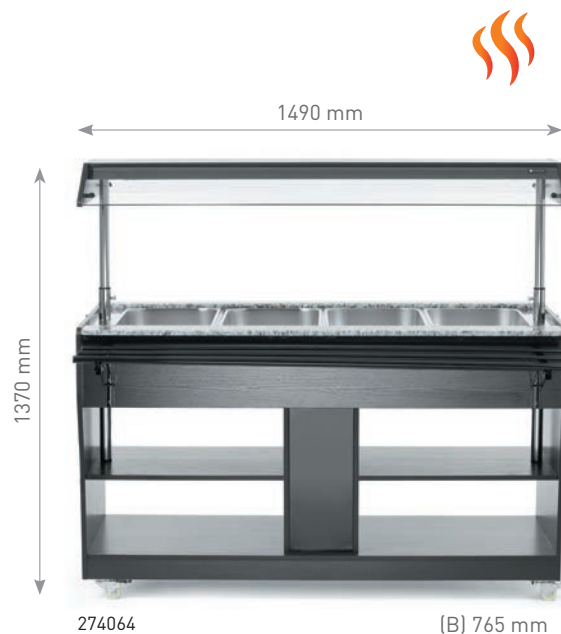

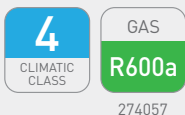

274057



**KERNINFORMATIE**

	274057	274064
Type	koelkast	warm
Temperatuurbereik van	2 °C	30 °C
Temperatuurbereik tot	10 °C	90 °C
Netto volume	1490 L	1490 L
Klimaatklasse	4	4
Afmetingen (LxBxH)	1490x765x(H)1370 mm	1490x765x(H)1370 mm

**CONSTRUCTIE**

Uitvoering buitenzijde	multiplex + gehard glas	multiplex + gehard glas
Uitvoering binnenzijde	AISI 430	AISI 430
Binnenverlichting	Ja	Ja
Poten/wielen	4 zwenkwielen	4 zwenkwielen

**KOELING & ELEKTRISCH**

Koelmiddel	R600a	
Vermogen	170 W	2000 W
Spanning	230 V	230 V

**INTERNE UITRUSTING**

Type schap	4x GN 1/1	4x GN 1/1
------------	-----------	-----------

**LOGISTIEK**

Nettogewicht	123 kg	109 kg
Afmetingen verpakking (LxBxH)	1590x855x(H)1120 mm	1590x855x(H)1120 mm

**PRIJS (€)**

	2 295,-	2 295,-
--	---------	---------



# SUSHI DISPLAYS

- Constructie gemaakt van roestvast staal.
- Behuizing gemaakt van ABS.
- Met gehard glas.
- Makkelijke toegang tot de binnenkant van de kamer dankzij schuifdeuren aan de achterzijde.
- Statische koeling met automatische ontdooifunctie.
- In de kamer zijn LED-verlichting en een verdampers geïnstalleerd.
- Digitaal display en elektronische thermostaat.
- Temperatuurbereik: 0°C-12°C.



274071  
274088  
233757



274040

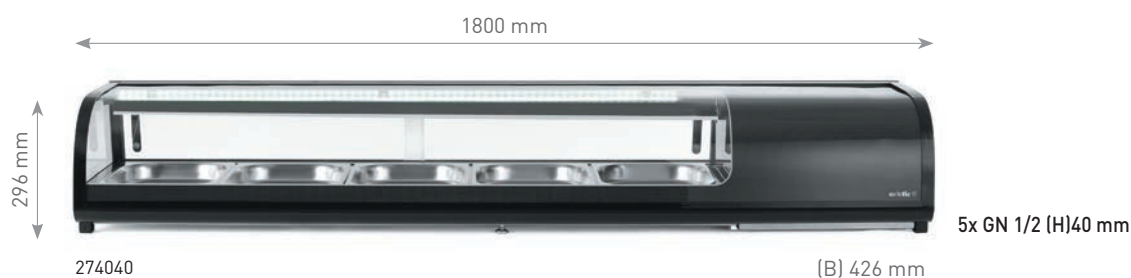
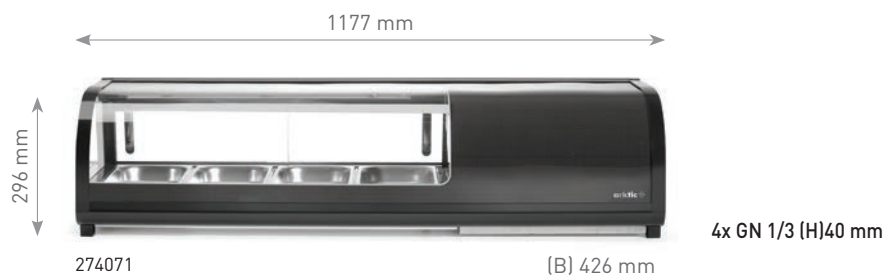

## SUSHI DISPLAY 5X GN 1/3

- Wit gecoate roestvaststalen behuizing.
- Dubbele, gebogen glazen afdekking aan de voorkant.
- Toegankelijk via twee schuifdeuren aan de achterkant of via de gebogen glazen afdekking die opgetild kan worden.
- Statische koeling met automatisch ontdooien.
- Koelt van 0°C tot 6°C.
- Geschikt voor 5x GN 1/3 - max. (H)40 mm.
- Uitgerust met LED-verlichting en verdampers aan de bovenkant.
- Digitale temperatuurregelaar en display.
- Koelmiddel: R600a.

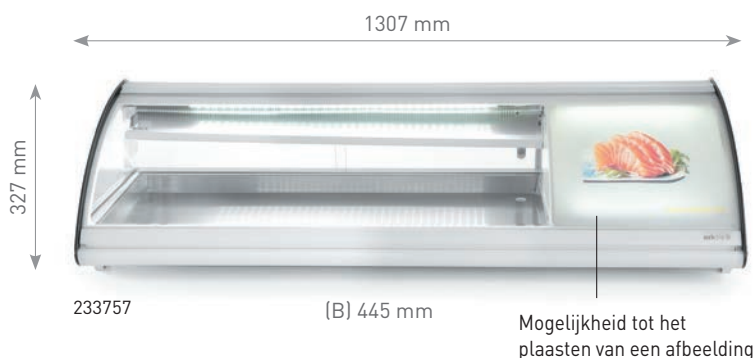



233757

274071  
274088  
274040**KERNINFORMATIE**

	274071	274088	274040	233757
Type	sushivitrine	sushivitrine	sushivitrine	sushivitrine
Temperatuurbereik van	0 °C	0 °C	0 °C	0 °C
Temperatuurbereik tot	12 °C	12 °C	12 °C	6 °C
Bruto volume	42 L	62 L	132 L	132 L
Energielabel	B	B	C	B
Klimaatklasse	4	4	4	3
Afmetingen (LxBxH)	1177x426x(H)296 mm	1529x426x(H)296 mm	1800x420x(H)265 mm	1307x445x(H)327 mm

**CONSTRUCTIE**

Uitvoering buitenzijde	ABS	ABS	ABS	gehard glas + ABS
Uitvoering binnenzijde	roestvast staal	roestvast staal	roestvast staal	AISI 430
Type deur	schuivend	schuivend	schuivend	schuivend
Binnenverlichting	Ja	Ja	Ja	Ja

**KOELING & ELEKTRISCH**

Type koeling	statische koeling	statische koeling	statische koeling	statische koeling
Type ontdooiing	automatisch	automatisch	automatisch	automatisch
Type regeling	digitaale thermostaat	digitaale thermostaat	digitaale thermostaat	digitaale thermostaat
Koelmiddel	R600a	R600a	R600a	R600a
Vermogen	190 W	190 W	190 W	160 W
Spanning	230 V	230 V	230 V	230 V

**INTERNE UITRUSTING**

Afmetingen binnenruimte (LxBxH)	4x GN 1/3	6x GN 1/3	5x GN 1/2	5x GN 1/3
---------------------------------	-----------	-----------	-----------	-----------

**PRIJS (€)**

750,-                      850,-                      925,-                      750,-



# KOELVITRINES

- Behuizing van roestvast staal, voorzien van gebogen dubbelglas voorzijde en zijpanelen van glas.
- Toegankelijk via twee glazen schuifdeuren aan de achterzijde.
- Geforceerde luchtkoeling met automatische ontdooiing, compressor geplaatst onder de koelruimte.
- Inclusief 2 verchroomde schappen.
- Heldere LED-verlichting in het plafond.
- Digitale temperatuurregelaar en display.
- Temperatuurbereik: 0 tot 6°C.
- Klimaatklasse: 4
- Koelmiddel: R600a.
- Energielabel: B.



**B**

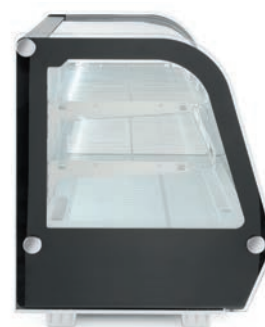
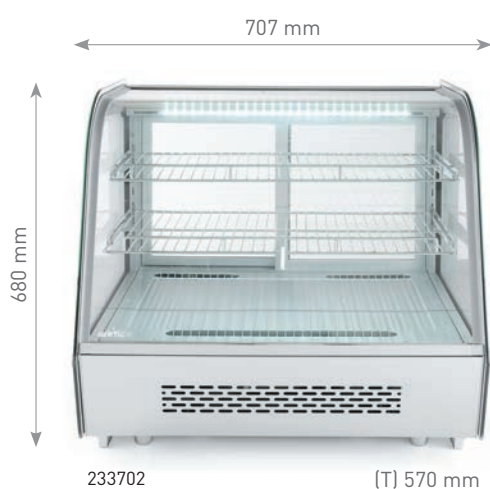



B  
A  
G

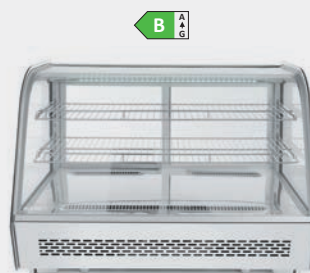

B  
A  
G

#### KERNINFORMATIE

	233702	233719
Type	koelvitrine	koelvitrine
Temperatuurbereik van	0 °C	0 °C
Temperatuurbereik tot	6 °C	6 °C
Bruto volume	120 L	160 L
Energielabel	B	B
Klimaatklasse	4	4
Afmetingen (LxBxH)	707x570x(H)680 mm	885x570x(H)680 mm

#### CONSTRUCTIE

Uitvoering buitenzijde	roestvast staal	roestvast staal
Uitvoering binnenzijde	roestvast staal	roestvast staal
Type deur	schuivend	schuivend
Binnenverlichting	Ja	Ja

#### KOELING & ELEKTRISCH

Type koeling	geforceerd	geforceerd
Type ontdooiing	automatisch	automatisch
Type regeling	digitaale thermostaat	digitaale thermostaat
Koelmiddel	R600a	R600a
Vermogen	160 W	160 W
Spanning	230 V	230 V

#### INTERNE UITRUSTING

Type schap	chrom	chrom
Afmetingen schap	636x335 mm / 636x367 mm	813x335 mm / 813x367 mm
Aantal schappen	2	2

#### PRIJS (€)

	810,-	885,-
--	-------	-------

# DISPLAYVRIEZER VOOR IJS & OPZET SALADEVITRINE

## DISPLAYVRIEZER VOOR IJS

- Behuizing gemaakt van roestvast staal, met gehard glas.
- Statische koeling met automatische ontdooifunctie.
- Digitaal display en temperatuurbereik: van -25°C tot -18°C.
- In hoogte verstelbare voeten.
- Koelmiddel: R290.
- Klimaatklasse: 4.
- Energielabel: A.
- Inclusief 4 containers met een capaciteit van elk 5L en een hoogte van 150 mm.

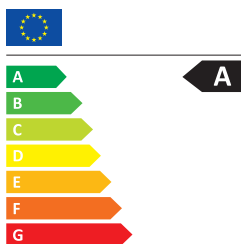

## OPZET SALADEVITRINE

- Behuizing van hoogwaardig roestvast staal, voorzien van gebogen glazen kap met gemakkelijk te openen systeem.
- Geforceerde luchtkoeling met automatische ontdooiing, compressor naast de koelruimte geplaatst.
- Geschikt voor 8x GN 1/6 GN-containers of 4x GN 1/3 containers (max. hoogte 100 mm), niet inbegrepen.
- Met 4 verstelbare roestvaststalen poten.
- Digitale temperatuurregelaar en display.
- Koelmiddel: R600a.
- Klimaatklasse: 4.
- Energielabel: C.

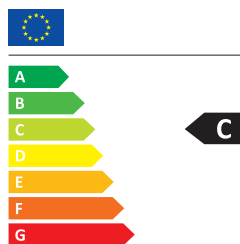



233672

233689



### KERNINFORMATIE

	233689	233672
Type	displayvriezer	koelvitrine
Temperatuurbereik van	-25 °C	-3 °C
Temperatuurbereik tot	-18 °C	0 °C
Bruto volume	87 L	120 L
Energielabel	A	C
Klimaatklasse	4	4
Afmetingen (LxBxH)	867x735x(H)373 mm	775x615x(H)235 mm

### CONSTRUCTIE

Uitvoering buitenzijde	AISI 430	roestvast staal
Uitvoering binnenzijde	AISI 430	AISI 430

### KOELING & ELEKTRISCH

Type koeling	statische koeling	statische koeling
Type ontdooiing	automatisch	automatisch
Type regeling	digitaale thermostaat	digitaale thermostaat
Koelmiddel	R290	R600a
Vermogen	210 W	105 W
Spanning	230 V	230 V

### INTERNE UITRUSTING

Afmetingen binnenruimte (LxBxH)	4 bakken	8x GN 1/6 of 4x GN 1/4
---------------------------------	----------	------------------------

### PRIJS (€)

	1 235,-	755,-
--	---------	-------



# KOELVITRINES

- Frame gemaakt van ABS en PVC, voorzien van dubbel glas.
- Koelunit behuizing van ABS.
- Geforceerde luchtkoeling met automatische ontdooiing, compressor geplaatst onder de koelruimte.
- Luchtkanaal buiten het glas blaast lucht over het glas om condens te verwijderen en te voorkomen.
- Duurzame planken met PVC-coating, in hoogte verstelbaar.
- Met heldere LED-verlichting in het plafond.
- Digitale temperatuurregelaar en display.
- Klimaatklasse: 4



233610  
233627  
233634  
233238  
233641  
233641  
233658



233665  
233269  
233696  
233290

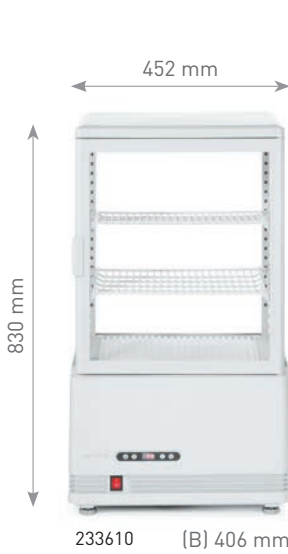



233696  
233290

233696  
233290





#### KERNINFORMATIE

	233610	233627	233634	233238
Type	vitrinekoeler	vitrinekoeler	vitrinekoeler	vitrinekoeler
Temperatuurbereik van	2 °C	2 °C	2 °C	2 °C
Temperatuurbereik tot	6 °C	6 °C	6 °C	6 °C
Bruto volume	58 L	58 L	68 L	68 L
Energielabel	B	B	B	B
Klimaatklasse	4	4	4	4
Afmetingen (LxBxH)	452x406x(H)830 mm	452x406x(H)830 mm	444x397x(H)875 mm	444x397x(H)875 mm

#### CONSTRUCTIE

Uitvoering buitenzijde	ABS + PCV + wit glas	ABS + PCV + zwart glas	ABS + PCV + wit glas	ABS + PCV + zwart glas
Uitvoering binnenzijde	ABS	ABS	ABS	ABS
Type deur	glas, scharnierend	glas, scharnierend	glas, scharnierend	glas, scharnierend
Aantal deuren	1	1	1	1
Binnenverlichting	Ja	Ja	Ja	Ja

#### KOELING & ELEKTRISCH

Type koeling	geforceerd	geforceerd	geforceerd	geforceerd
Type ontdooiing	automatisch	automatisch	automatisch	automatisch
Type regeling	digitaal thermostaat	digitaal thermostaat	digitaal thermostaat	digitaal thermostaat
Koelmiddel	R600a	R600a	R600a	R600a
Vermogen	170 W	170 W	170 W	170 W
Spanning	230 V	230 V	230 V	230 V

#### INTERNE UITRUSTING

Type schap	staal	staal	staal	staal
Aantal schappen	2	2	3	3

<b>PRIJS (€)</b>	525,-	525,-	535,-	535,-
------------------	-------	-------	-------	-------



233641	233658	233665	233269	233696	233290
vitrinekoeler	vitrinekoeler	vitrinekoeler	vitrinekoeler	vitrinekoeler	vitrinekoeler
2 °C	2 °C	2 °C	2 °C	0 °C	0 °C
6 °C	6 °C	6 °C	6 °C	6 °C	6 °C
78 L	78 L	98 L	98 L	270 L	270 L
B	B	C	C	C	C
4	4	4	4	4	4
444x397x(H)940 mm	444x397x(H)940 mm	444x397x(H)1100 mm	444x397x(H)1100 mm	550x520x(H)1870 mm	550x520x(H)1870 mm
ABS + PCV + wit glas	ABS + PCV + zwart glas	ABS + PCV + wit glas	ABS + PCV + zwart glas	ABS + PCV + wit glas	ABS + PCV + zwart glas
ABS	ABS	ABS	ABS	ABS	ABS
glas, scharnierend	glas, scharnierend	glas, scharnierend	glas, scharnierend	glas, scharnierend	glas, scharnierend
1	1	1	1	1	1
Ja	Ja	Ja	Ja	Ja	Ja
geforceerd automatisch	geforceerd automatisch	geforceerd automatisch	geforceerd automatisch	geforceerd automatisch	geforceerd automatisch
digitaale thermostaat	digitaale thermostaat	digitaale thermostaat	digitaale thermostaat	digitaale thermostaat	digitaale thermostaat
R600a	R600a	R600a	R600a	R290	R290
170 W	170 W	210 W	210 W	290 W	290 W
230 V	230 V	230 V	230 V	230 V	230 V
staal	staal	staal	staal	staal	staal
3	3	4	4	5	5
545,-	545,-	595,-	595,-	1 170,-	1 170,-

# KOELVITRINES VRIJSTAAND

- Behuizing van roestvast staal met gehard dubbel glas.
- Toegankelijk via een zelfsluitende deur.
- Geforceerde luchtkoeling met automatische ontdooiing, compressor geplaatst onder de koelruimte.
- Uitgerust met 3 verstelbare glazen schappen.
- Heldere LED-verlichting aan 2 zijden.
- Digitale temperatuurregelaar en display, met aan / uit-schakelaar.
- Temperatuurbereik: 0° / 6°C.

- Behuizing van roestvast staal met gehard dubbel glas.
- Toegankelijk via een zelfsluitende deur.
- Geforceerde luchtkoeling met automatische ontdooiing, compressor geplaatst onder de koelruimte.
- Uitgerust met 4 verstelbare glazen schappen.
- Heldere LED-verlichting aan 2 zijden.
- Uitgerust met 5 zwenkwielen waarvan 2 een rem hebben.
- Digitale temperatuurregelaar en display, met aan / uit-schakelaar.
- Temperatuurbereik: 0° / 6°C.



B

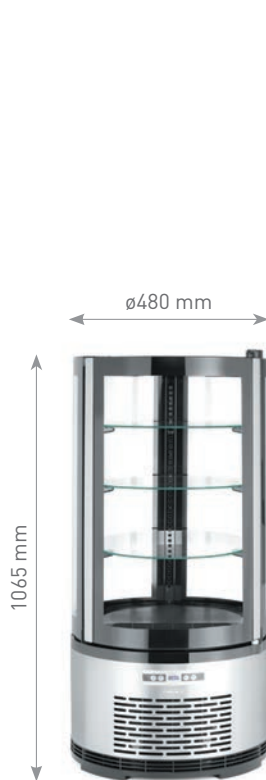

233825



233832



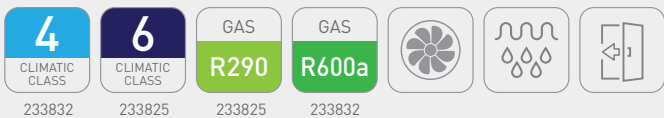

B  
A  
G

B  
A  
G



#### KERNINFORMATIE

233825

233832

Type	ronde koelvitrine	ronde koelvitrine
Temperatuurbereik van	0 °C	0 °C
Temperatuurbereik tot	6 °C	6 °C
Bruto volume	100 L	360 L
Energielabel	B	B
Klimaatklasse	6	4
Afmetingen (LxBxH)	ø480x(H)1065 mm	ø680x(H)1755 mm

#### CONSTRUCTIE

Uitvoering buitenzijde	roestvast staal	roestvast staal
Uitvoering binnenzijde	roestvast staal	roestvast staal
Type deur	glas, scharnierend	glas, scharnierend
Aantal deuren	1	1
Binnenverlichting	Ja	Ja
Poten/wielen	5x zwenkwielen	5x zwenkwielen

#### KOELING & ELEKTRISCH

Type koeling	geforceerd	geforceerd
Type ontdooiing	automatisch	automatisch
Type regeling	digitaale thermostaat	digitaale thermostaat
Koelmiddel	R290	R600a
Vermogen	210 W	460 W
Spanning	230 V	230 V

#### INTERNE UITRUSTING

Type schap	glas	glas
Aantal schappen	3	4

#### PRIJS (€)

885,-

2 625,-

# KOELVITRINES MET TOEGANG VIA DE ACHTERKANT

- Behuizing van roestvast staal met dubbele beglazing.
- Toegankelijk via een deur aan de achterkant.
- Geforceerde luchtkoeling met automatische ontdooiing, compressor geplaatst onder de koelruimte.
- Met heldere LED-verlichting aan de bovenkant en onder elke plank.
- Voorzien van 4 zwenkwielen waarvan 2 met remmen.
- Digitale temperatuurregelaar en display.
- Koelmiddel: R290.

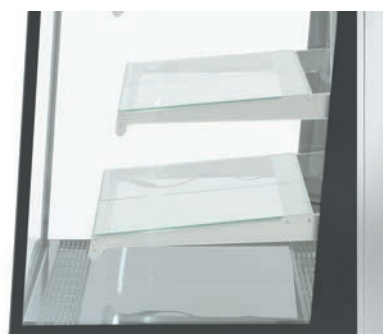
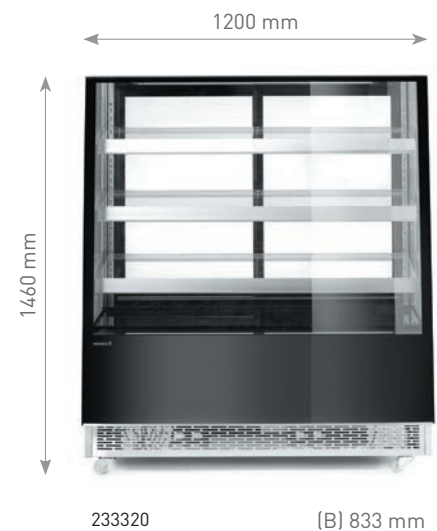
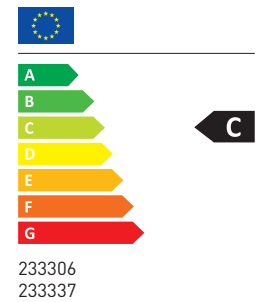



233337 (B) 677 mm

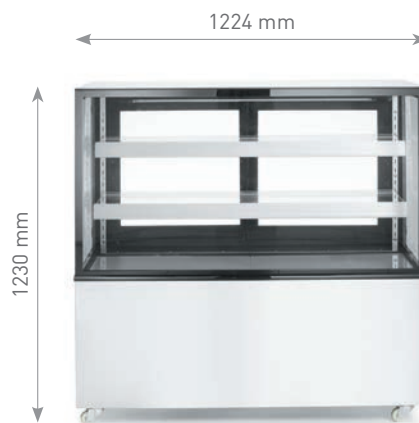

233450 (B) 677 mm



233375 (B) 677 mm

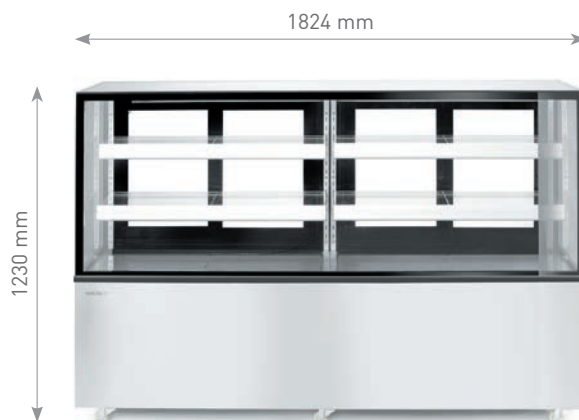

233467 (B) 677 mm

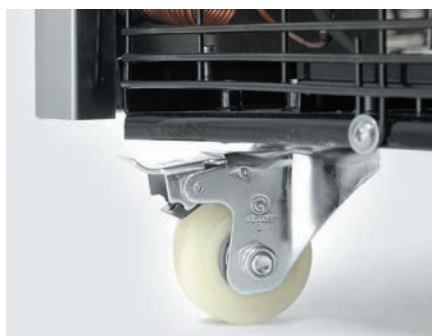



#### KERNINFORMATIE

	233306	233443	233320
Type	koelvitrine	koelvitrine	koelvitrine
Temperatuurbereik van	0 °C	0 °C	0 °C
Temperatuurbereik tot	6 °C	6 °C	6 °C
Bruto volume	300 L	500 L	650 L
Energielabel	C	B	B
Klimaatklasse	4	4	4
Afmetingen (LxBxH)	650x833x(H)1460 mm	900x833x(H)1460 mm	1200x833x(H)1460 mm

#### CONSTRUCTIE

Uitvoering buitenzijde	roestvast staal	roestvast staal	roestvast staal
Uitvoering binnenzijde	glas	glas	glas
Type deur	glas, scharnierend	glas, scharnierend	glas, scharnierend
Aantal deuren	1	1	1
Binnenverlichting	Ja	Ja	Ja
Poten/wielen	4 zwenkwielen	4 zwenkwielen	4 zwenkwielen

#### KOELING & ELEKTRISCH

Type koeling	geforceerd	geforceerd	geforceerd
Type ontdooiing	automatisch	automatisch	automatisch
Type regeling	digitaale thermostaat	digitaale thermostaat	digitaale thermostaat
Koelmiddel	R290	R290	R290
Vermogen	480 W	490 W	490 W
Spanning	230 V	230 V	230 V

#### INTERNE UITRUSTING

Type schap	glas	glas	glas
Aantal schappen	3	3	3

<b>PRIJS (€)</b>	2 235,-	2 370,-	2 690,-
------------------	---------	---------	---------

C

**233337**

koelvitrine

0 °C

6 °C

300 L

C

4

994x677x(H)1230 mm

roestvast staal

glas

glas, scharnierend

1

Ja

4 zwenkwielen

geforceerd

automatisch

digitale thermostaat

R290

480 W

230 V

glas

2

2 120,-

B

**233450**

koelvitrine

0 °C

6 °C

410 L

B

4

1224x677x(H)1230 mm

roestvast staal

glas

glas, scharnierend

1

Ja

4 zwenkwielen

geforceerd

automatisch

digitale thermostaat

R290

490 W

230 V

glas

2

2 570,-

B

**233375**

koelvitrine

0 °C

6 °C

510 L

B

4

1524x677x(H)1230 mm

roestvast staal

glas

glas, scharnierend

1

Ja

4 zwenkwielen

geforceerd

automatisch

digitale thermostaat

R290

500 W

230 V

glas

2

2 940,-

B

**233467**

koelvitrine

0 °C

6 °C

610 L

B

4

1824x677x(H)1230 mm

roestvast staal

glas

glas, scharnierend

1

Ja

4 zwenkwielen

geforceerd

automatisch

digitale thermostaat

R290

500 W

230 V

glas

2

3 460,-

# BACKBAR KOELKASTEN

- Behuizing en kamer gemaakt van zwart gepoedercoat staal.
- Zelfsluitende deuren met dubbellaags glas en een kunststof frame.
- Voorpaneel van gehard glas.
- Voorzien van slot met sleutel.
- Geventileerde koeling.
- Automatisch ontdooien.
- Compressor bevindt zich onder de kamer.
- Temperatuurbereik: 0-10 °C.
- Interieur voorzien van LED-verlichting
- Elektronisch bedieningspaneel met een digitaal temperatuurdisplay.
- 4 verstelbare antislipvoeten.
- Energie-efficiëntie is geclassificeerd volgens EN 16902:2016, de Europese norm voor drankkoelers.



**D**



236925  
(B) 500 mm

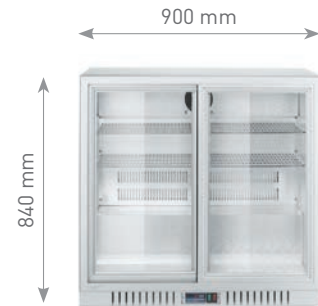

236918  
(B) 520 mm



233900      236871  
(B) 530 mm



226568      236864  
(B) 530 mm



233917      236888  
(B) 520 mm



235829      236895  
(B) 530 mm



235836      236901  
(B) 520 mm



### OPZET VRIESVITRINE 90 L

- Binnenste behuizing gemaakt van High Impact Polystyreen (HIPS) en Polypropyleen.
- Buitenste behuizing gemaakt van geschilderd staal.
- Afsluitbare deur is voorzien van driedubbele beglazing en verwarmingselement om condens te voorkomen.
- Geforceerde luchtkoeling met automatische ontdooiing, compressor onder de koelruimte geplaatst.
- Uitgerust met 3 verstelbare planken met PVC-coating.
- Met LED-verlichting aan de bovenkant van de vriezer.
- Digitale temperatuurregelaar en display.
- Klimaatklasse: 4
- Koelmiddel: R290.
- Energielabel: C.





236925  
236918  
233900  
226568  
233917  
235829  
235836  
233924  
233788

233931  
233795



KERNINFORMATIE	236925	236918	233900	226568	233917
Type	koelkast	koelkast	koelkast	koelkast	koelkast
Temperatuurbereik van	0 °C	0 °C	0 °C	0 °C	0 °C
Temperatuurbereik tot	10 °C	10 °C	10 °C	10 °C	10 °C
Bruto volume	97 L	188 L	103 L	127 L	198 L
Netto volume	75 L	150 L	86 L	105 L	158 L
Energie label	D	D	D	D	D
Klimaatklasse	4	4	4	4	4
Afmetingen (LxBxH)	530x500x(H)870 mm	900x520x(H)840 mm	500x530x(H)865 mm	600x530x(H)865 mm	900x520x(H)870 mm

#### CONSTRUCTIE

Uitvoering buitenzijde	roestvast staal	roestvast staal	zwart gelakt staal	zwart gelakt staal	zwart gelakt staal
Uitvoering binnenzijde	aluminium	aluminium	aluminium	aluminium	aluminium
Type deur	glas, scharnierend	glas, schuivend	glas, scharnierend	glas, scharnierend	glas, schuivend
Aantal deuren	1	2	1	1	2
Slot	Ja	Ja	Ja	Ja	Ja
Binnenverlichting	Ja	Ja	Ja	Ja	Ja

#### KOELING & ELEKTRISCH

Type koeling	statische koeling met ventilator	statische koeling met ventilator	statische koeling met ventilator	statische koeling met ventilator	statische koeling met ventilator
Type ontdooiing	automatisch	automatisch	automatisch	automatisch	automatisch
Type regeling	elektronisch	elektronisch	elektronisch	elektronisch	elektronisch
Koelmiddel	R600a	R600a	R600a	R600a	R600a
Vermogen	175 W	175 W	120 W	123 W	160 W
Spanning	230 V	230 V	230 V	230 V	230 V

#### INTERNE UITRUSTING

Type schap	chrom	chrom	chrom	chrom	chrom
Afmetingen schap	402x353 mm	399x346 mm	402x353 mm	502x353 mm	399x346 mm
Aantal schappen	2	4	2	3	4
Maximale belasting per schap	25 kg	35 kg	25 kg	25 kg	25 kg

#### LOGISTIEK

Nettogewicht	36 kg	56,5 kg	34 kg	38,5 kg	54,5 kg
Afmetingen verpakking (LxBxH)	570x545x(H)950 mm	570x950x(H)950 mm	570x545x(H)950 mm	570x645x(H)950 mm	950x570x(H)950 mm

<b>PRIJS (€)</b>	<b>635,-</b>	<b>845,-</b>	<b>545,-</b>	<b>570,-</b>	<b>730,-</b>
------------------	--------------	--------------	--------------	--------------	--------------



235829	235836	233924	233931	233788	233795
koelkast	koelkast	koelkast	koelkast	koelkast	koelkast
0 °C	0 °C	0 °C	0 °C	0 °C	0 °C
10 °C	10 °C	10 °C	10 °C	10 °C	10 °C
198 L	308 L	319 L	477 L	335 L	643 L
158 L	254 L	300 L	384 L	254 L	512 L
D	D	D	D	D	D
4	4	4	4	4	4
900x530x(H)865 mm	1350x520x(H)865 mm	600x528x(H)1820 mm	940x635x(H)1983 mm	605x578x(H)1980 mm	1120x585x(H)1900 mm
zwart gelakt staal aluminium	zwart gelakt staal aluminium	zwart gelakt staal aluminium	zwart gelakt staal aluminium	zwart gelakt staal aluminium	zwart gelakt staal aluminium
glas, scharnierend	glas, schuivend	glas, scharnierend	glas, scharnierend	glas, scharnierend	glas, scharnierend
2	3	1	2	1	2
Ja	Ja	Ja	Ja	Ja	Ja
Ja	Ja	Ja	Ja	Ja	Ja
statische koeling met ventilator	statische koeling met ventilator	statische koeling met ventilator	statische koeling met ventilator	statische koeling met ventilator	statische koeling met ventilator
automatisch	automatisch	automatisch	automatisch	automatisch	automatisch
elektronisch	elektronisch	elektronisch	elektronisch	elektronisch	elektronisch
R600a	R600a	R600a	R290	R600a	R290
160 W	160 W	195 W	365 W	250 W	510 W
230 V	230 V	230 V	230 V	230 V	230 V
chroom	chroom	chroom	chroom	chroom	chroom
399x346 mm	399x346 mm/ 446x346 mm	492x353 mm	392x353 mm	492x353 mm	392x353 mm
4	6	4	8	4	8
35 kg	25 kg	25 kg	35 kg	20 kg	35 kg
55,5 kg	76 kg	63 kg	89 kg	75 kg	107 kg
570x950x(H)950 mm	570x1400x(H)950 mm	645x560x(H)1910 mm	570x945x(H)2009 mm	630x624x(H)2024 mm	615x1160x(H)2042 mm
730,-	1 030,-	875,-	1 340,-	890,-	1 385,-



236871  
236864  
236888  
236895  
236901  
236956  
236932

237014  
236949  
233412



KERNINFORMATIE	236871	236864	236888	236895	236901
Type	koelkast	koelkast	koelkast	koelkast	koelkast
Temperatuurbereik van	0 °C	0 °C	0 °C	0 °C	0 °C
Temperatuurbereik tot	10 °C	10 °C	10 °C	10 °C	10 °C
Bruto volume	103 L	127 L	198 L	198 L	308 L
Netto volume	86 L	105 L	158 L	158 L	254 L
Energielabel	D	D	D	D	D
Klimaatklasse	4	4	4	4	4
Afmetingen (LxBxH)	500x530x(H)870 mm	600x530x(H)870 mm	900x520x(H)870 mm	900x530x(H)870 mm	1350x520x(H)870 mm

CONSTRUCTIE	236871	236864	236888	236895	236901
Uitvoering buitenzijde	zwart gelakt staal	zwart gelakt staal	zwart gelakt staal	zwart gelakt staal	zwart gelakt staal
Uitvoering binnenzijde	aluminium	aluminium	aluminium	aluminium	aluminium
Type deur	glas, scharnierend	glas, scharnierend	glas, schuivend	glas, scharnierend	glas, schuivend
Aantal deuren	1	1	2	2	3
Slot	Ja	Ja	Ja	Ja	Ja
Binnenverlichting	Ja	Ja	Ja	Ja	Ja

KOELING & ELEKTRISCH	236871	236864	236888	236895	236901
Type koeling	statische koeling met ventilator	statische koeling met ventilator	statische koeling met ventilator	statische koeling met ventilator	statische koeling met ventilator
Type ontdooiing	automatisch	automatisch	automatisch	automatisch	automatisch
Type regeling	elektronisch	elektronisch	elektronisch	elektronisch	elektronisch
Koelmiddel	R600a	R600a	R600a	R600a	R600a
Vermogen	120 W	120 W	160 W	160 W	160 W
Spanning	230 V	230 V	230 V	230 V	230 V

INTERNE UITRUSTING	236871	236864	236888	236895	236901
Type schap	chrom	chrom	chrom	chrom	chrom
Afmetingen schap	402x353 mm	502x353 mm	399x346 mm	399x346 mm	399x346 mm / 446x346 mm
Aantal schappen	2	3	4	4	6
Maximale belasting per schap	25 kg	25 kg	25 kg	25 kg	25 kg

LOGISTIEK	236871	236864	236888	236895	236901
Nettogewicht	32,5 kg	39,2 kg	54,5 kg	51 kg	73,5 kg
Afmetingen verpakking (LxBxH)	545x570x(H)950 mm	645x570x(H)950 mm	950x570x(H)950 mm	950x570x(H)950 mm	1400x570x(H)950 mm

PRIJS (€)	236871	236864	236888	236895	236901
	545,-	575,-	725,-	725,-	1 030,-

**236956**

koelkast

0 °C

10 °C

335 L

243 L

D

4

600x530x(H)1820 mm

**237014**

koelkast

0 °C

10 °C

614 L

477 L

D

4

900x530x(H)1820 mm

**236932**

koelkast

0 °C

10 °C

335 L

254 L

D

4

578x605x(H)1980 mm

**236949**

koelkast

0 °C

10 °C

643 L

512 L

D

4

1120x585x(H)1900 mm

**233412**

display vriezer

-22 °C

-14 °C

90 L

C

4

620x593x(H)680 mm

zwart gelakt staal

aluminium

glas, scharnierend

1

Ja

Ja

 statische koeling  
met ventilator

automatisch

elektromechanisch

R600a

195 W

230 V

chroom

492x353 mm

4

25 kg

63 kg

645x560x(H)1910 mm

875,-

zwart gelakt staal

aluminium

glas, scharnierend

2

Ja

Ja

 statische koeling  
met ventilator

automatisch

elektromechanisch

R290

365 W

230 V

chroom

392x353

8

25 kg

92 kg

945x560x(H)1910 mm

1 340,-

zwart gelakt staal

aluminium

glas, scharnierend

1

Ja

Ja

 statische koeling  
met ventilator

automatisch

elektromechanisch

R600a

250 W

230 V

chroom

492x353 mm

4

18 kg

70,5 kg

624x630x(H)2035 mm

895,-

zwart gelakt staal

aluminium

glas, scharnierend

2

Ja

Ja

 statische koeling  
met ventilator

automatisch

elektromechanisch

R290

510 W

230 V

chroom

392x353 mm

8

35 kg

110,5 kg

1160x615x(H)1940 mm

1 385,-

gelakt staal

PP

glas, scharnierend

1

Ja

 statische koeling  
met ventilator

handmatig

digitale thermostaat

R290

230 W

230 V

staal met PVC-coating

3

835,-





# WIJNKOELERS & IJSMACHINES

SLUSH MACHINES

WIJNKOELERS  
& IJSMACHINES

KOELVITRINES

BLAST CHILLERS

KOEL-  
EN VRIESWERKBANKEN

KOELKASTEN  
EN VRIEZERS

# WIJNKOELERS, DUBBELE ZONE

- Geschikt voor het bewaren van zowel witte als rode wijnen.
- Behuizing van staal met een zwarte gepoedercoate afwerking.
- Frameloze deur van gehard glas met een roestvaststalen handgreep.
- Deur voorzien van slot en sleutel.
- Statisch koelsysteem ondersteund door een ventilator.
- Automatische ontdooifunctie.
- Digitaal display en elektronische thermostaat.
- Temperatuur weergegeven in Celsius, met de optie om over te schakelen naar Fahrenheit.
- Uitschuifbare beukenhouten planken die bestand zijn tegen schommelingen in luchtvochtigheid.
- Blauwe LED-verlichting voor een aantrekkelijke wijnpresentatie.
- 4 verstelbare, antislipvoeten.
- Koelmiddel: R600a.



**G**



237106  
(B) 570 mm



237113  
(B) 569 mm



237120  
(B) 569 mm



237137  
(B) 697 mm



237144  
(B) 690 mm



### WIJNKOELER TAFELMODEL, MET 2 TEMPERATUURZONES "CELLAR"

- Gemaakt van roestvast staal.
- Wijnkoeler met twee temperatuurzones.
- Met touchscreenbediening.
- Onafhankelijk instelbare zones (3°C-18°C) houden rode en witte wijnen op de juiste serveertemperatuur.
- LED-verlichting in de kamer (keuze uit 3 kleuren: wit, amber, blauw).
- Capaciteit tot 8 flessen.
- Geschikt voor zowel geopende als gesloten flessen.
- Zorgt voor een consistente wijntemperatuur.

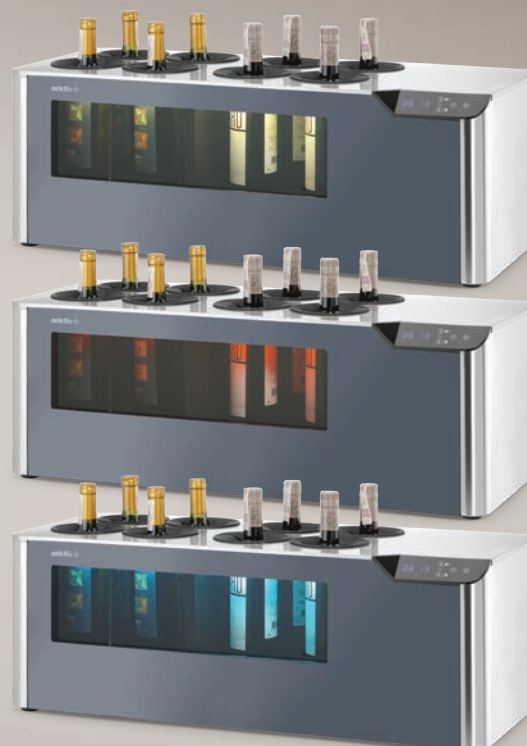



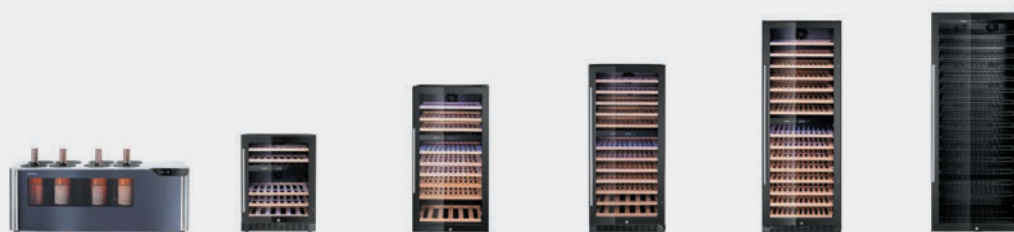

KERNINFORMATIE	237380	237106	237113	237120	237137	237144
Type	cellar, koelkast, 2-zone	koelkast, 2-zone	koelkast, 2-zone	koelkast, 2-zone	koelkast, 2-zone	koelkast, 1-zone
Temperatuurbereik van	3 °C	5 °C	5 °C	5 °C	5 °C	5 °C
Temperatuurbereik tot	18 °C	18 °C	18 °C	18 °C	18 °C	22 °C
Bruto volume	38 L	137 L	230 L	265 L	418 L	542 L
Netto volume	maximaal 8 flessen wijn	maximaal 46 flessen wijn	maximaal 91 flessen wijn	maximaal 124 flessen wijn	maximaal 131 flessen wijn	maximaal 224 flessen wijn
Energielabel	C	G	G	G	G	G
Klimaatklasse	4	N-ST	N-ST	N-ST	N-ST	N-ST
Afmetingen (LxBxH)	800x350 x(H)293 mm	595x570 x(H)820 mm	595x569 x(H)1215 mm	595x569 x(H)1397 mm	595x697 x(H)1756 mm	700x690 x(H)1834 mm

#### CONSTRUCTIE

Uitvoering buitenzijde	AISI 304	zwart gelakt staal	zwart gelakt staal	zwart gelakt staal	zwart gelakt staal	zwart gelakt staal
Uitvoering binnenzijde	ABS	mat zwart	mat zwart	mat zwart	mat zwart	mat zwart
Type deur		glas, scharnierend	glas, scharnierend	glas, scharnierend	glas, scharnierend	glas, scharnierend
Aantal deuren		1	1	1	1	1
Slot		Ja	Ja	Ja	Ja	Ja
Binnenverlichting	Ja	Ja	Ja	Ja	Ja	Ja

#### KOELING & ELEKTRISCH

Type koeling	statische koeling met ventilator	statische koeling met ventilator	statische koeling met ventilator	statische koeling met ventilator	statische koeling met ventilator	statische koeling met ventilator
Type ontdooiing	automatisch	automatisch	automatisch	automatisch	automatisch	automatisch
Type regeling	elektronisch	elektronisch	elektronisch	elektronisch	elektronisch	elektronisch
Koelmiddel	R600a	R600a	R600a	R600a	R600a	R600a
Vermogen	60 W					
Spanning	230 V	230 V	230 V	230 V	230 V	230 V

#### INTERNE UITRUSTING

Afmetingen binnenruimte (LxBxH)		645x520 x(H)441 mm	525x441 x(H)1082 mm	525x441 x(H)1229 mm	512x531 x(H)1585 mm	618x531 x(H)1695 mm
Type schap		hout	hout	hout	hout	ijzer
Afmetingen schap		458x445 mm	484x410 mm / 450x210 mm	425x415 mm	588x496 mm	588x496 mm
Aantal schappen		4	10	10	13	14

#### LOGISTIEK

Nettogewicht	19,9 kg	47,5 kg	51 kg	73 kg	109 kg	133 kg
Afmetingen verpakking (LxBxH)	853x403 x(H)350 mm	667x682 x(H)885 mm	660x625 x(H)1230 mm	660x625 x(H)1465 mm	660x760 x(H)1815 mm	810x810 x(H)1905 mm

<b>PRIJS (€)</b>	<b>935,-</b>	<b>798,-</b>	<b>1 120,-</b>	<b>1 220,-</b>	<b>1 535,-</b>	<b>2 050,-</b>
------------------	--------------	--------------	----------------	----------------	----------------	----------------

# IJSBLOKJESMACHINES



## IJSBLOKJESMACHINE

- Behuizing gemaakt van roestvast staal (271353).
- Behuizing gemaakt van gepoedercoat metaal (271391).
- Produceert heldere ijsblokjes.
- Luchtgekoeld - door ventilator ondersteunde statische koeling.
- Indicatielampjes voor laag waterniveau en volle ijscontainer.
- Functies voor automatisch ontdooien en automatisch reinigen.
- Capaciteit ijscontainer: 6 kg.
- Productiecapaciteit: 22 kg/24 uur.

code: 271353, 271391

## IJSBLOKJESMACHINE

- Behuizing gemaakt van roestvast staal (271353).
- Behuizing gemaakt van gepoedercoat metaal (271391).
- Produceert heldere ijsblokjes.
- Luchtgekoeld - door ventilator ondersteunde statische koeling.
- Indicatielampjes voor laag waterniveau en volle ijscontainer.
- Functies voor automatisch ontdooien en automatisch reinigen.
- Capaciteit ijscontainer: 6 kg.
- Productiecapaciteit: 22 kg/24 uur.

code: 271438

## IJSBLOKJESMACHINE

- Behuizing gemaakt van roestvast staal.
- Produceert heldere ijsblokjes die langzamer smelten dan andere soorten ijs.
- Luchtgekoeld - door ventilator ondersteunde statische koeling.
- Indicatielampjes voor laag waterniveau en volle ijscontainer.
- Functies voor automatisch ontdooien en automatisch reinigen.
- Capaciteit ijscontainer: 45 kg.
- Productiecapaciteit: 80 kg/24 uur.
- Koelmiddel: R290.

code: 271360



271353  
(B) 520 mm



271391



271438  
(B) 715 mm



271360  
(B) 600 mm



KERNINFORMATIE	271353	271391	271438	271360
Type	IJsmachine	IJsmachine	IJsmachine	IJsmachine
IjsblokjesType	vierkant Type	vierkant Type	vierkant Type	vierkant Type
Helder / melkachtig	clear	clear	clear	clear
Ijsopslagcapaciteit	6 kg	6 kg	30 kg	42 kg
Max. productiecapaciteit (10°C/10°C)	22 kg/24 h	22 kg/24 h	60 kg/24 h	90 kg/24 h
KoelType	luchtkoeling	luchtkoeling	luchtkoeling	luchtkoeling
Vulniveau-sensoren	Ja	Ja	Ja	Ja
Wateraansluiting	Ja	Ja	Ja	Ja
Klimaatklasse	N	N, SN, ST, T	N, SN, ST, T	N, ST, T
Afmetingen (LxBxH)	380x520x(H)637 mm	380x520x(H)637 mm	605x715x(H)835 mm	730x600x(H)1136 mm
<b>CONSTRUCTIE</b>				
Uitvoering buitenzijde	roestvast staal	mat zwart	roestvast staal	roestvast staal
<b>KOELING &amp; ELEKTRISCH</b>				
Zelfreiniging	Ja	Ja	Ja	Ja
Type ontdooiing	automatisch	automatisch	automatisch	automatisch
Aan/uit-schakelaar	Ja	Ja	Ja	Ja
Koelmiddel	R290	R290	R290	R290
Vermogen	385 W	385 W	630 W	900 W
Spanning	230 V	230 V	230 V	230 V
<b>INTERNE UITRUSTING</b>				
Nettogewicht	33 kg	33 kg	55 kg	70 kg
Afmetingen binnenruimte (LxBxH)	440x575x(H)680 mm	440x575x(H)680 mm	665x765x(H)885 mm	780x650x(H)1060 mm
<b>PRIJS (€)</b>	<b>875,-</b>	<b>895,-</b>	<b>1 395,-</b>	<b>1 950,-</b>

# IJSBLOKJESMACHINES

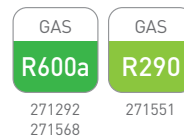

## IJSBLOKJESMACHINE

- Gemaakt van roestvast staal en ABS.
- Produceert kogelijfs (hol ijs).
- Statische koeling met een compressor.
- Indicatielampjes voor laag waterniveau en volle ijscontainer.
- Duur cyclus: ≈ 8-13 min.
- Capaciteit ijscontainer: 0,7 kg.
- Productiecapaciteit: 12 kg / 24 uur.
- IJsschep inbegrepen in de set.
- Koelmiddel: R600a.



271292  
(B) 358 mm

## IJSBLOKJESMACHINE

- Behuizing gemaakt van roestvast staal.
- Deksel gemaakt van zwart ABS.
- Tafelmodel.
- Maakt kogelvormige ijsblokjes.
- Capaciteit 12 kg per 24 uur, buffervoorraad 3,2 kg - per cyclus 9 blokjes.
- Keuze uit 3 ijsblokjes maten, blokjes worden gevormd rond koelstaven.
- Slaat 100 ijsblokjes op.
- Geen vaste wateraansluiting.



271568  
(B) 400 mm

## IJSBLOKJESMACHINE

- Behuizing gemaakt van roestvast staal.
- Tafelmodel.
- Maakt kogelvormige ijsblokjes.
- Capaciteit 15 kg per 24 uur, buffervoorraad 4,5 kg - per cyclus 12 blokjes.
- Keuze uit 3 ijsblokjes maten, blokjes worden gevormd rond koelstaven.
- Slaat 150 ijsblokjes op.
- Geen vaste wateraansluiting.



271551  
(B) 455 mm

KERNINFORMATIE	271292	271568	271551
Type	IJsmachine	IJsmachine	IJsmachine
IjsblokjesType	kogelvormig	kogelvormig	kogelvormig
Ijsopslagcapaciteit	0,7 kg	3,2 kg	4,5 kg
Max. productiecapaciteit (10°C/10°C)	12 kg/24 h	12 kg/24 h	15 kg/24 h
KoelType	compressor	compressor	compressor
Afmetingen (LxBxH)	242x358x(H)328 mm	320x400x(H)575 mm	390x455x(H)699 mm
<b>CONSTRUCTIE</b>			
Uitvoering buitenzijde	roestvast staal	roestvast staal	roestvast staal
<b>KOELING &amp; ELEKTRISCH</b>			
Koelmiddel	R600a	R600a	R290
Vermogen	100 W	130 W	130 W
Spanning	230 V	230 V	230 V
<b>PRIJS (€)</b>	<b>169,-</b>	<b>225,-</b>	<b>305,-</b>

# IJSBLOKJESMACHINES



## IJSBLOKJESMACHINE

- Behuizing gemaakt van roestvast staal.
- Maakt kogelvormige ijsblokjes.
- Voorzien van blauwe LED-verlichting.
- Kan tot 7 kg ijs opslaan.
- Inlaat- en afvoerslangen en een ijsschep worden meegeleverd.

## IJSVLOKKENMACHINE

- Behuizing van roestvast staal.
- Produceert vlokkenijs (Ice Flake).
- Kan tot 20 kg ijs opslaan.
- Uitgerust met blauw LED-lampje.
- Inclusief inlaat- en uitlaatslangen en ijsschep.

## IJSBLOKJESMACHINE

- roestvaststalen behuizing geschikt voor inbouw.
- Kan tot 35 kg ijs per dag produceren en heeft een buffervoorraad voor 15 kg.
- Maakt 45 vierkante ijsblokjes per cyclus van 13-16 minuten.
- Ijsblokjes moeten van elkaar losgemaakt worden.
- Compleet met aanvoerslang en ijsschep.
- Luchtgekoeld inspuitsysteem, koelmiddel R290.

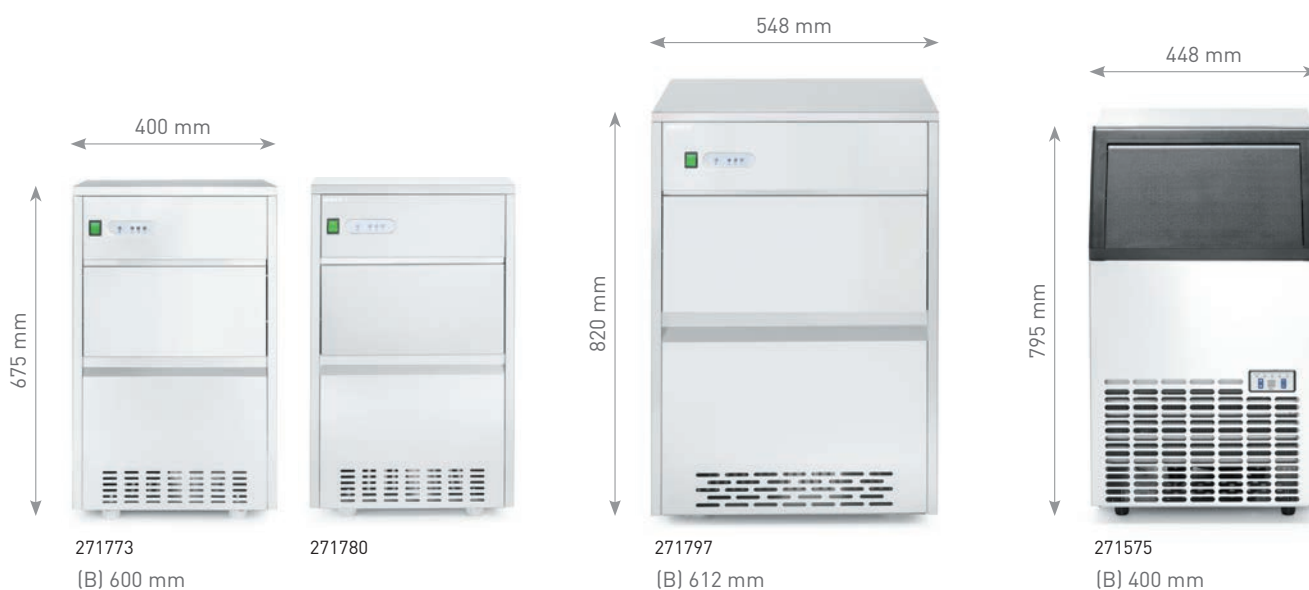

KERNINFORMATIE	271773	271780	271797	271575
Type	IJsmachine	IJsmachine	IJsmachine	IJsmachine
IjsblokjesType	kogelvormig	kogelvormig	vlokken	ijsplaat
Ijsopslagcapaciteit	7 kg	7 kg	20 kg	15 kg
Max. productiecapaciteit (10°C/10°C)	26 kg/24 h	50 kg/24 h	85 kg/24 h	35 kg/24 h
KoelType	luchtkoeling	luchtkoeling	luchtkoeling	luchtkoeling
Klimaatklasse	ST	ST	ST	ST
Afmetingen (LxBxH)	400x600x(H)675 mm	400x600x(H)675 mm	548x612x(H)820 mm	448x400x(H)795 mm

## CONSTRUCTIE

Uitvoering buitenzijde	roestvast staal	roestvast staal	roestvast staal	roestvast staal
------------------------	-----------------	-----------------	-----------------	-----------------

## KOELING & ELEKTRISCH

Koelmiddel	R290	R290	R290	R290
Vermogen	241 W	293 W	430 W	280 W
Spanning	230 V	230 V	230 V	230 V

<b>PRIJS (€)</b>	<b>685,-</b>	<b>810,-</b>	<b>2 075,-</b>	<b>675,-</b>
------------------	--------------	--------------	----------------	--------------





# SLUSH MACHINES

SLUSH MACHINES

WIJNKOELERS  
& IJSMACHINES

KOELVITRINES

BLAST CHILLERS

KOEL-  
EN VRIESWERKBANKEN

KOELKASTEN  
EN VRIEZERS



# SAPDISPENSERS

GAS  
R290

- Instelbare temperatuur van 0°C tot 10°C.
- Elke container heeft een inhoud van 12 liter.
- Containers kunnen worden verwijderd om het schoonmaken te vergemakkelijken.
- Het magnetische roersysteem mengt de sapinhoud gelijkmatig en houdt deze constant vers.
- Inclusief lekbak.



KERNINFORMATIE	425206	425510
Type	sapdispenser	sapdispenser
Temperatuurbereik van	0 °C	0 °C
Temperatuurbereik tot	10 °C	10 °C
Netto volume	2x 12 L	3x 12 L
Slushbereidingstijd	0-24 h	0-24 h
Afmetingen (LxBxH)	485x415x(H)645 mm	630x445x(H)655 mm
<b>CONSTRUCTIE</b>		
Uitvoering buitenzijde	roestvast staal	roestvast staal
Afdichting van de verdamper	2	3
<b>KOELING &amp; ELEKTRISCH</b>		
Type regeling	digitaal	digitaal
Koelmiddel	R290	R290
Vermogen	370 W	450 W
Spanning	230 V	230 V
<b>LOGISTIEK</b>		
Nettogewicht	25 kg	36 kg
Afmetingen verpakking (LxBxH)	540x550x(H)720 mm	740x540x(H)720 mm
<b>PRIJS (€)</b>	<b>998,-</b>	<b>1 379,-</b>

COFFEE		COCKTAILS	
Americano	200 ml	Gin & Tonic	250 ml
Cappuccino	200 ml	Whisky Sour	250 ml
Macchiato	200 ml	Penicilina	250 ml
Espresso	100 ml	Negroni	250 ml
Mocha	200 ml	Cosmopolitan	250 ml
HOT DRINKS		DESSERTS	
Hot chocolate	200 ml	Sweets	100 g
White chocolate	200 ml	Cupcake	100 g
Vanilla tea	200 ml	Croissant	100 g
Green tea	100 ml		



# SLUSH MACHINES

## SLUSH MACHINE PROFI LINE

- Tapkraan voor snelle uitgifte
- De deksels zijn voorzien van verlichting met twee instelbare standen: dag- en nachtstand.
- Digitale temperatuurregelaar met instellingen voor koude dranken en slush.
- Efficiënte compressor met een temperatuurbereik van  $-10\text{ }^{\circ}\text{C}$  tot  $-2\text{ }^{\circ}\text{C}$ .
- Elke slush container heeft een inhoud van 12 liter.
- De containers zijn uitneembaar voor eenvoudige reiniging.
- Inclusief lekbak.



274255  
(B) 422 mm

## SLUSH MACHINE KITCHEN LINE

- Hoogwaardig design.
- Inhoud per kom: 12 L.
- Digitale temperatuurregelaar met koude drank en slush-modi.
- Efficiënte compressor, in slushmodus varieert de temperatuur tussen  $-10\text{ }^{\circ}\text{C}$  en  $-2\text{ }^{\circ}\text{C}$ .
- Metalen handgreep van hoge kwaliteit.
- Verwijderbare tank en handgreep voor eenvoudig reinigen.
- LED-verlichting.
- Lekbak met vlotterindicator inbegrepen.
- Koelmiddel: R290.



274224  
(B) 515 mm

## KOFFIE SLUSH MACHINE

- Slushcontainers van BPA-vrij Tritan.
- Deksel gemaakt van ABS.
- Tapkraan voor snelle uitgifte.
- De deksels zijn voorzien van instelbare LED-verlichting in verschillende kleuren.
- Digitale temperatuurregeling met standen voor gekoelde dranken en slush.
- Efficiënte compressor met een temperatuurbereik van  $-12\text{ }^{\circ}\text{C}$  tot  $-2\text{ }^{\circ}\text{C}$ .
- Inhoud slushcontainer: 12 L.
- De slushcontainers zijn uitneembaar voor eenvoudige reiniging.
- Inclusief lekbak.



274385  
(B) 515 mm



274354  
(B) 507 mm



274361



274378



274392  
(B) 610 mm

**KERNINFORMATIE**

	274392	274255	274224	274385
Type	koffie slush machine	slush machine	slush machine	slush machine
Temperatuurbereik van	-12 °C	-10 °C	-10 °C	-10 °C
Temperatuurbereik tot	-2 °C	-2 °C	-2 °C	-2 °C
Netto volume	1x 12 L	1x 12 L	2x 12 L	3x 12 L
Energielabel	0-24 h	0-24 h	0-24 h	0-24 h
Afmetingen (LxBxH)	280x610x(H)936 mm	270x422x(H)815 mm	470x515x(H)750 mm	670x515x(H)810 mm

**CONSTRUCTIE**

Uitvoering buitenzijde	AISI 201	ABS	ABS	ABS
Afdichting van de verdamper	1	1	2	3
Afdichting van de schroef	1			3
Afdichting van de tapkraan	1			10
Smeermiddel	1	1	1	1

**KOELING & ELEKTRISCH**

Type regeling	digitaal	digitaal	digitaal	digitaal
Koelmiddel	R290	R290	R290	R290
Vermogen	435 W	400 W	740 W	1080 W
Spanning	230 V	230 V	230 V	230 V

**LOGISTIEK**

Nettogewicht	35 kg	29,5 kg	49,5 kg	66,2 kg
Afmetingen verpakking (LxBxH)	346x620x(H)1090 mm	340 x540x(H)720 mm	560x590x(H)950 mm	750x590x(H)985 mm

**PRIJS (€)**

	2 195,-	1 495,-	1 995,-	2 787,-
--	---------	---------	---------	---------





274354

slush machine

-10 °C

-2 °C

1x 12 L

0-24 h

205x507x(H)810 mm

AISI 201

1

1

10

1

digitaal

R290

380 W

230 V

29,5 kg

280x570x(H)955 mm

1 295,-



274361

slush machine

-10 °C

-2 °C

2x 12 L

0-24 h

415x507x(H)810 mm

AISI 201

2

2

10

1

digitaal

R290

710 W

230 V

49,5 kg

485x570x(H)955 mm

1 745,-



274378

slush machine

-10 °C

-2 °C

3x 12 L

0-24 h

615x507x(H)810 mm

AISI 201

3

3

10

1

digitaal

R290

1080 W

230 V

64,5 kg

685x570x(H)955 mm

2 380,-





# IJSMACHINE

- Ideaal voor het maken van roomijs, sorbets en yoghurtijs binnen 90 minuten.
- Roestvaststalen ijshouder met 2 Liter inhoud.
- Luchtgekoelde compressor met temperatuurbereik -10° tot -35°C.
- Koelhoud functie om tot twee uur na bereiding de consistentie van het ijs in stand te houden.
- Voor-koelen van ingrediënten is niet vereist.
- Groot digitaal scherm met achtergrondverlichting toont de bedrijfstijd, vriestemperatuur en de beweging van de mixer.
- Eenvoudig te plaatsen mengschoep van POM.
- Transparant deksel van polycarbonaat met "Twist-Lock" veiligheidssluiting.
- Maatbeker en lepel inbegrepen.
- Koelmiddel: R600a.



## KERNINFORMATIE

274231

Type	IJsmachine
Temperatuurbereik van	-35 °C
Temperatuurbereik tot	-10 °C
Netto volume	2
Afmetingen (LxBxH)	285x340x(H)357 mm

## CONSTRUCTIE

Uitvoering buitenzijde	roestvast staal
------------------------	-----------------

## KOELING & ELEKTRISCH

Type koeling	luchtkoeling
Type regeling	digitaal thermostaat
Koelmiddel	R600a
Vermogen	180 W
Spanning	230 V

## PRIJS (€)

465,-

## **ALGEMENE INFORMATIE**

Dit product is auteursrechtelijk beschermd. Gebruik voor commerciële doeleinden is uitsluitend toegestaan wanneer de oorspronkelijke context ongewijzigd blijft, tenzij de auteur vooraf schriftelijk toestemming heeft gegeven voor aanpassing. Bij elke vorm van (gedeeltelijke) reproductie dient Arctic duidelijk als bron te worden vermeld.

In het kader van voortdurende productontwikkeling behouden wij ons het recht voor om specificaties, prijs en uitvoering zonder voorafgaande kennisgeving te wijzigen. Druk- en zetfouten voorbehouden. De weergegeven productkleuren in deze catalogus kunnen licht afwijken van het daadwerkelijke product.

SLUSH MACHINES

WIJNKOELERS  
& IJSMACHINES

KOELVITRINES

BLAST CHILLERS

KOEL-  
EN VRIESWERKBANKEN

KOELKASTEN  
EN VRIEZERS



**H E N D I**

Tools for Chefs

**HENDI Tools for Chefs**

[www.corporate.hendi.com](http://www.corporate.hendi.com)